



AIRPUR 2N



ES EN FR IT PT DE



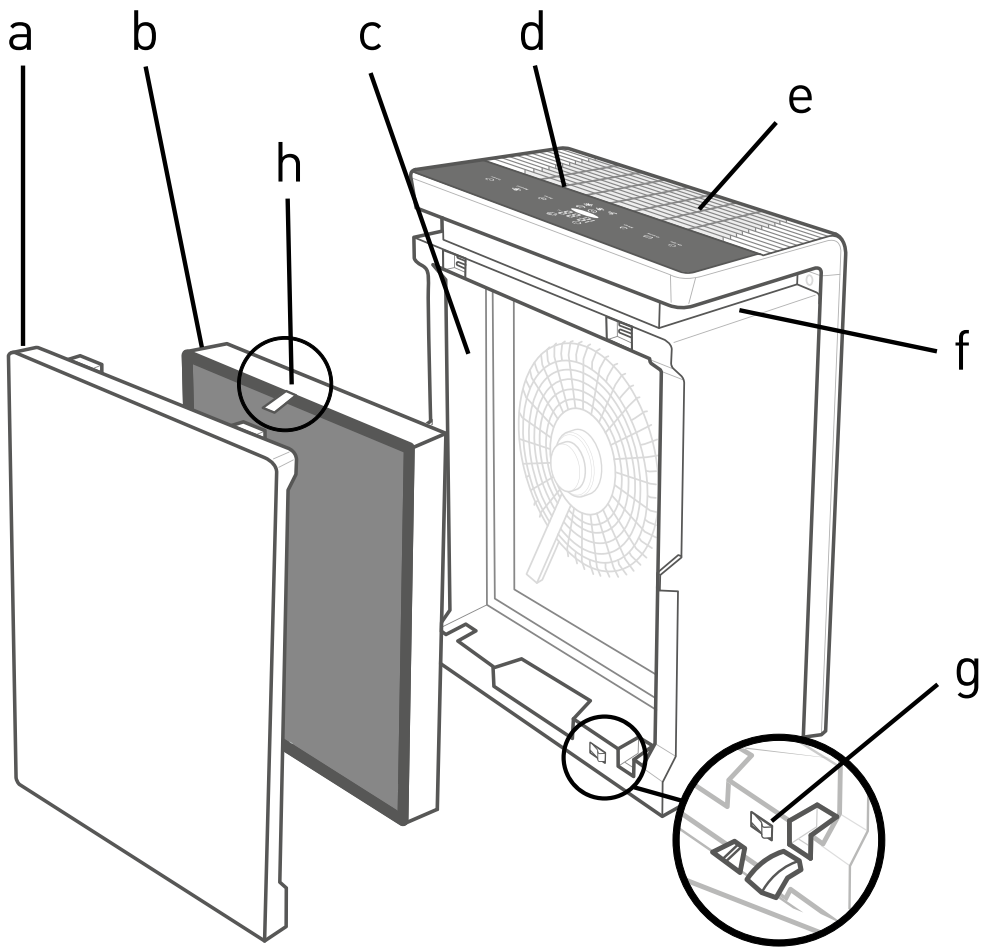

Fig. 1

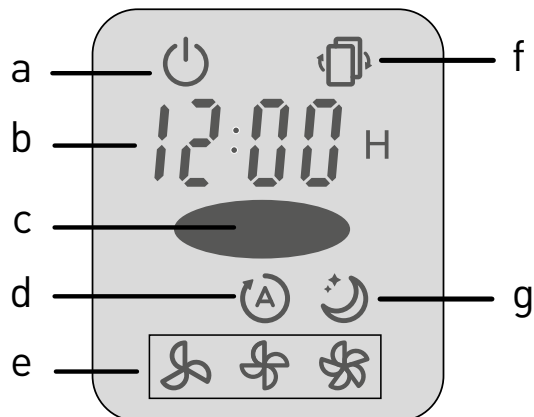
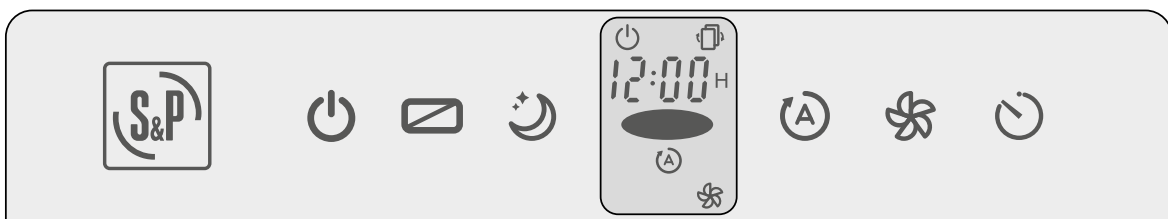
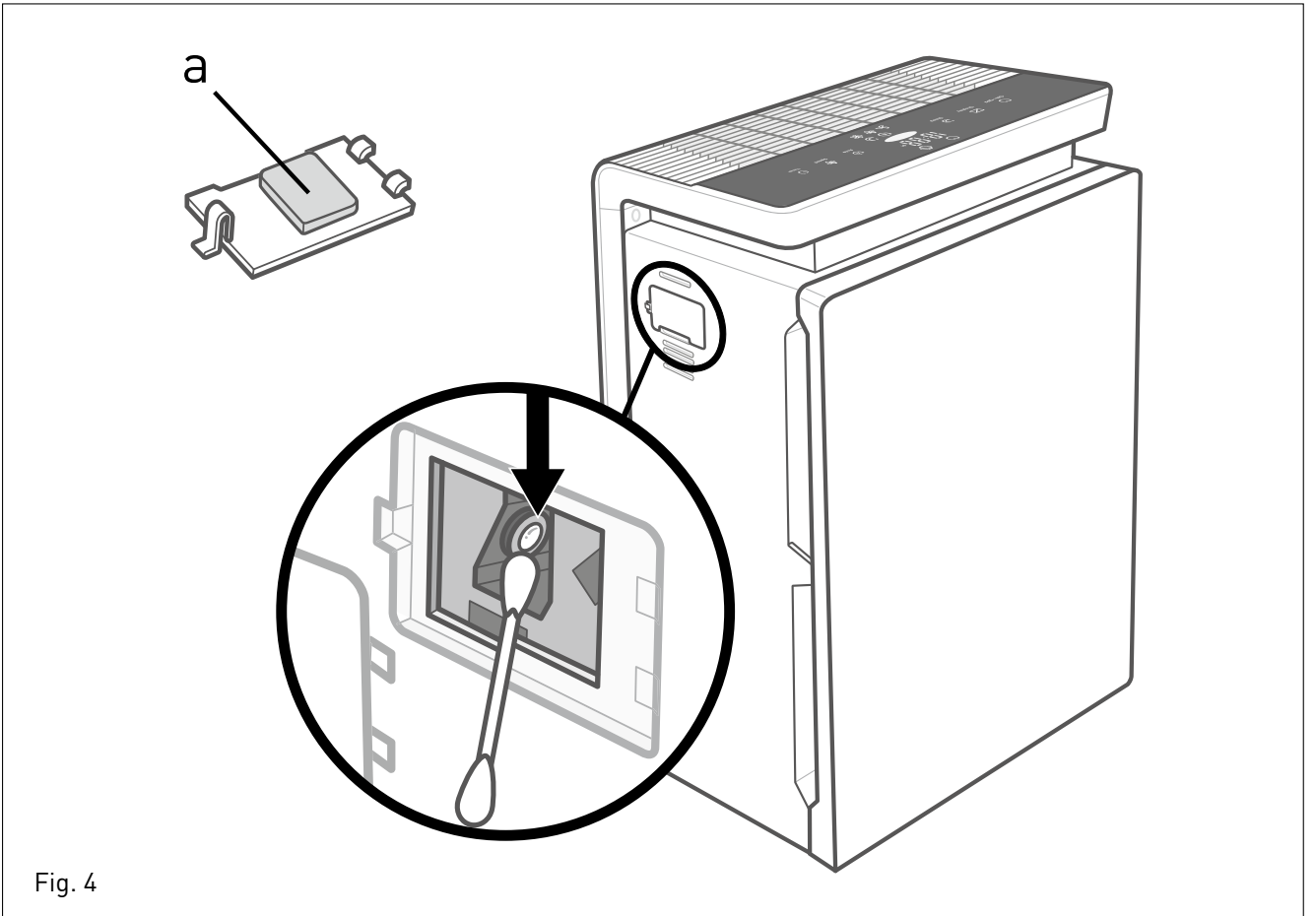
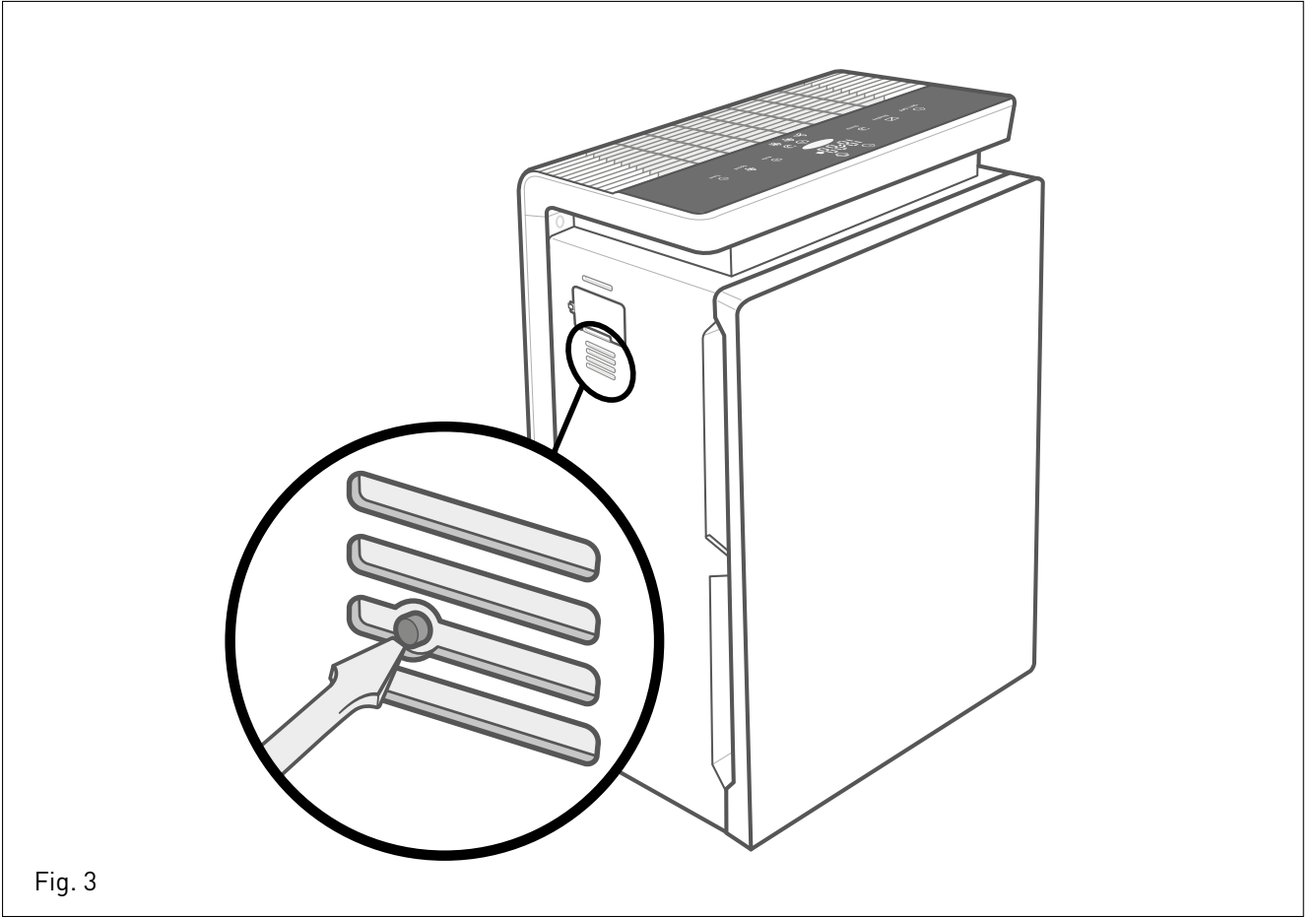

Fig. 2





Lea por favor detalladamente estas instrucciones antes de utilizar este purificador de aire, con el fin de evitar que ocurran daños y situaciones de riesgo.

La garantía no cubre ningún defecto, deterioro, pérdida, lesión o daño causados por un uso incorrecto de este producto. Están garantizados todos los derechos legales a éste respecto. Ninguna condición de la garantía excluye o cambia las condiciones de garantía reguladas por leyes del Estado, que no pueden ser excluidas o modificadas por ningún motivo.

Antes de la puesta en marcha, saque todos los embalajes cuidadosamente y verifique la integridad del aparato. Si se encuentra cualquier defecto o daño, no lo utilice ni trate de reparar el aparato, por favor, contacte con el distribuidor.

No deje el embalaje al alcance de los niños y deposítelo cumpliendo las normas vigentes.

1. ADVERTENCIAS DE SEGURIDAD

PRECAUCIONES: para reducir el riesgo de fuego, descargas eléctricas o daños, lea atentamente estas instrucciones antes de usar el aparato.

- Asegúrese que la tensión de alimentación coincide con la indicada en la placa de características del aparato.
- Este aparato es de clase II, con lo cual no requiere de conexión a tierra.
- No utilizar este aparato en el interior de cuartos de baño o duchas.
- No sumerja el aparato en agua.
- No tire del cable para extraer la clavija del enchufe.
- Si el cable de alimentación está dañado, debe ser sustituido por un cable suministrado por **S&P** o por el servicio postventa.
- No toque la clavija ni el aparato con las manos mojadas.
- Antes de enchufar o desenchufar el aparato, asegúrese de que el aparato está en posición <OFF>.
- Desenchufe el aparato cuando no lo esté utilizando o cuando quiera proceder a su limpieza.
- Este aparato pueden utilizarlo niños con edad de 8 años y superior y personas con capacidades físicas, sensoriales o mentales reducidas o falta de experiencia y conocimiento, si se les ha dado la supervisión o formación apropiadas respecto al uso del aparato de una manera segura comprenden los peligros que implica. Los niños no deben jugar con el aparato.
- No deje el purificador al lado de focos de calor o superficies calientes.
- No introduzca ningún objeto a través de la rejilla de salida/entrada de aire.
- La limpieza y el mantenimiento a realizar por el usuario no deben realizarlos los niños sin supervisión.
- Para la limpieza o mantenimiento del aparato se tiene que desconectar de la alimentación.
- Use el purificador en el interior de una estancia con las ventanas cerradas. No lo use en el exterior.
- Use el aparato únicamente como se describe en el presente libro de instrucciones y como purificador de aire.
- No use el purificador de aire en una zona de aire inflamable, combustible o con gases explosivos en el aire.
- No use el aparato en áreas con vapores tóxicos, polvos inflamables o tanques de oxígeno presentes.

- Es necesario dejar la entrada y salida de aire libres de objetos (cortinas, plantas, muebles... etc).
- Este aparato está clasificado como aparato móvil.
- Este aparato debe quedar ubicado en el suelo (firme y plano) y trabajando en posición totalmente vertical con el panel de control arriba.

EL FABRICANTE NO SE HACE RESPONSABLE DE LOS DAÑOS PRODUCIDOS A PERSONAS Y/O COSAS DEBIDO AL INCUMPLIMIENTO DE ESTAS ADVERTENCIAS.

S&P SE RESERVA EL DERECHO A MODIFICACIONES DEL PRODUCTO SIN PREVIO AVISO.

2. DESCRIPCIÓN (Fig. 1)





- Tapa trasera.
- Filtro fibra + HEPA H13 + Carbón activo.
- Entrada aire sin filtrar.
- Panel / pantalla de control.
- Salida de aire filtrado.
- Asa de transporte.
- Interruptor de seguridad (tapa trasera).

3. PUESTA EN MARCHA

Siga por orden los siguientes pasos:





- Extraiga el aparato de su embalaje. No deje el embalaje al alcance de los niños y deposítelo cumpliendo las normas de reciclaje vigentes.
- **¡ATENCIÓN! Para proteger el filtro, éste viene de fábrica dentro del aparato y protegido en una bolsa de plástico QUE SE DEBE DE RETIRAR ANTES DE USAR POR PRIMERA VEZ.**
- Abra la tapa trasera (**Fig. 1a**) tirando de la parte superior de la misma y acceda al filtro.
- Retire la bolsa de protección del filtro (**Fig. 1b**) y vuelva a colocar el filtro igualmente dentro del purificador, con pestaña de extracción en el lado accesible (**Fig. 1h**).
- **¡ATENCIÓN! No deje la bolsa de plástico al alcance de los niños.**
- Vuelva a poner la tapa posterior, asegurando que la tapa toque correctamente el interruptor de seguridad (**Fig. 1g**).
- Antes de conectar el cable de alimentación a la red, asegúrese que la tensión de alimentación coincide con la indicada en la placa de características del aparato.
- Asegúrese que el aparato queda ubicado firmemente en el suelo y separado de objetos que obstruyan la libre circulación del aire.

4. PANEL DE CONTROL (Fig. 2)

-  **ON/OFF:** Cuando el aparato está conectado a la red, pulse ON/OFF y el purificador empezará a funcionar automáticamente a baja velocidad.
-  **MODO MANUAL:** Podrá seleccionar hasta 3 velocidades de purificación de aire (lenta / media / rápida). El correspondiente indicador luminoso indicará la velocidad escogida (**Fig. 2e**).
-  **MODO NOCHE:** El aparato funcionará a la velocidad más baja para reducir al máximo el ruido. El correspondiente indicador luminoso indicará que el modo noche está activado (**Fig. 2g**). Pulsando cualquier opción (excepto ON/OFF) el aparato saldrá del modo noche.
-  Pulsando la tecla "display" la pantalla de control se auto apagará para preservar la oscuridad de la habitación. Volviendo a pulsar la tecla, la pantalla volverá a su estado inicial.
-  **MODO TEMPORIZADO:** Pulsando consecutivamente el modo temporizado, podrá programar las horas de funcionamiento que desee (1-2-3...12 horas). El contador del panel luminoso irá indicando el tiempo restante para la desconexión automática del purificador de aire (**Fig. 2b**).

MODO AUTOMÁTICO: Seleccionado el modo automático, la velocidad de filtro se ajustará automáticamente según la calidad del aire de la habitación. En la pantalla de control se iluminará el modo automático indicando que éste está activado (**Fig. 2d**). Pulse de nuevo el **MODO AUTOMÁTICO** para salir de este modo de funcionamiento.

El indicador de nivel de calidad del aire (**Fig. 2c**), cambiará de color según la siguiente tabla:

Tabla del MODO AUTOMÁTICO		
Color	Calidad del aire	Velocidad de funcionamiento
 Rojo	Baja	Alta
 Amarillo	Normal	Media
 Verde	Buena	Baja
 Azul	Perfecta	Super lenta

Nota: En modo automático el **MODO TEMPORIZADO** no se puede utilizar.

5. MANTENIMIENTO

Asegúrese que la unidad está desconectada antes de proceder a la limpieza o cambio del filtro.

- **Limpieza exterior:**

- Cuando proceda a limpiar el aparato, use un paño poco mojado para limpiar la rejilla de entrada / salida de aire, así como, las demás partes EXTERNAS de la unidad.
- No aplicar disolvente, alcohol u otros productos químicos para limpiar la unidad. Pueden perjudicar las partes plásticas y decolorar el aparato.

-  **Cambio de filtro:**

En función de la velocidad de funcionamiento que haya trabajado el aparato y la calidad del aire que ha ido filtrando, se estipula una vida útil del filtro de entre 6-8 meses. El indicador de cambio de filtro (**Fig. 2f**) le indicará cuando es necesario cambiar el filtro.

Si utiliza el purificador de aire en un entorno con contaminación relativamente alta, es posible que tenga que cambiar los filtros más a menudo (aunque el indicador de comprobación de filtros esté apagado). Deberá cambiar los filtros si aprecia:

- Más ruido.
- Menor flujo de aire.
- Olores inusuales.
- Filtros obstruidos a simple vista.

Cada vez que se limpia el filtro éste pierde capacidad de filtraje, con lo cual, si el filtro ha sido limpiado ya varias veces, le recomendamos que lo cambie por uno de nuevo.

NUNCA SUMERJA EL FILTRO EN AGUA O APLIQUE DISOLVENTE, ALCOHOL U OTROS PRODUCTOS QUÍMICOS PARA SU LIMPIEZA.

- Abra la tapa trasera (**Fig. 1a**) tirando de la parte superior de la misma para acceder al filtro.
- Retire el filtro y aproveche para limpiar el interior del purificador con un aspirador.
- Retire la bolsa de protección del filtro nuevo, y colóquelo dentro del purificador con la pestaña de extracción en el lado accesible (**Fig. 1h**).
- **¡ATENCIÓN!** No deje la bolsa de plástico al alcance de los niños.
- Vuelva a poner la tapa posterior, asegurando que la tapa toque correctamente el interruptor de seguridad (**Fig.1g**).
- **¡ATENCIÓN!** Siempre que acceda al filtro, verifique el correcto montaje de la tapa posterior (**Fig.1g**), ya que por protección, si no está bien puesta el aparato no se pondrá en marcha.
- Con el fin de mantener el buen rendimiento del purificador de aire, utilice solo filtros originales de **S&P**.
- Diríjase a la **Red de Servicios Post Venta de S&P** si es en territorio español, o a su distribuidor habitual en el resto del mundo. Para su localización puede consultar la página WEB www.solerpalau.com

IMPORTANTE

Una vez limpiado o sustituido el filtro es necesario resetear el aparato. Mediante un pequeño destornillador, bolígrafo o clip, pulse durante 3 segundos el botón situado en la rejilla del lateral del aparato (**Fig. 3**). Automáticamente el indicador de cambio de filtro del panel de control se apagará (**Fig. 2f**).

- **Limpieza del sensor de calidad del aire (Fig. 4):**

Cada vez que proceda a limpiar el aparato, le aconsejamos también limpiar la lente del sensor de calidad del aire.

- Retire la pequeña compuerta ubicada en el lateral del aparato.
- Mediante un escobillón humedecido con agua, limpie la lente del sensor.
- Seque la lente con otro escobillón seco.

¡ATENCIÓN! NUNCA retire la espuma cuadrada ubicada detrás de la compuerta (Fig. 4a).

6. ASISTENCIA TÉCNICA

La extensa **Red de Servicios Oficiales S&P** garantizan una adecuada asistencia técnica.

En caso de observar alguna anomalía en el aparato, rogamos se ponga en contacto con cualquiera de los Servicios mencionados, donde será debidamente atendido.

Cualquier manipulación efectuada por personas ajenas a los **Servicios Oficiales S&P** nos obligaría a cancelar su garantía.

Para aclarar cualquier duda con respecto a los productos **S&P** o para la compra de recambios diríjase a la **Red de Servicios Post Venta** si es en territorio español, o a su distribuidor habitual en el resto del mundo. Para su localización puede consultar la página WEB www.solerpalau.com

7. PUESTA FUERA DE SERVICIO Y RECICLAJE



La normativa CEE y el compromiso que debemos adquirir en futuras generaciones nos obligan al reciclado de materiales; le rogamos que no olvide depositar todos los elementos sobrantes del embalaje en los correspondientes contenedores de reciclaje. Si su aparato, además, está etiquetado con este símbolo, no olvide llevar el aparato sustituido al Gestor de Residuos más próximo.



ENGLISH

EN

Please read these instructions carefully before using the air purifier in order to avoid damage or any dangerous situations arising.

Warranty does not apply to any defect, deterioration, loss, injury or damage caused by, or as a result of, the misuse or abuse of this air purifier. The rights dictated by State law are not prejudiced. None of the terms of this warranty are to be taken as excluding any conditions or warranties implied by State law, which cannot be excluded or modified.

Before any operation remove the packaging and check product integrity. In case of defects or damages do not try to repair it yourself but contact your dealer.

Do not let children play with the packaging and protect the environment by disposing of the packaging in accordance with the national regulations for waste processing.

1. SAFETY WARNINGS

CAUTION: Read carefully the safety warnings before starting to install the product in order to reduce the risk of fire, electric shock or damages.

- Check that the power supply corresponds to the rating plate on the back of the unit.
- This appliance is class II, so the socket connection does not require an earth connection.
- Do not use the appliance close to baths or showers.
- Do not submerge the appliance in water.
- Do not unplug the appliance by pulling the cable.
- If the cable is damaged, it must be replaced by an original spare part supplied by **S&P** or by the after-sales service.
- Do not touch the plug with wet hands.
- Before disconnecting the device, ensure that it is switched <OFF>.
- Unplug the unit if not used or if there is any work to do on it (cleaning, maintenance, etc.)
- This device can be used by children from 8 years up and persons with reduced physical, sensory or mental capacities or lack of experience and knowledge if they have been given the appropriate supervision and training on using the device in a safe way and understand the dangers involved. Children should not play with the appliance.
- Do not place the appliance close to a heat source or in direct sunlight.
- Do not insert any object through the air output / inlet grille.
- Cleaning and user maintenance shall not be made by children without supervision.
- Before carrying out any maintenance work, or during long periods without use make sure that the device has been disconnected from the mains.
- The purifier is designed only for indoor use. It is recommended to close the windows when in use. Do not use it outside.
- Use the appliance as described in this instruction and as an air purifier.
- Do not use the air purifier in an area of flammable, combustible or explosive air.
- Do not use the appliance in areas with toxic vapors, flammable powders or oxygen tanks.
- Do not cover the air inlet and outlet. Maintain a security distance to curtains, plants, furniture..).
- This appliance is classified as a mobile appliance.
- This appliance must be located on the ground (firm and flat) and working in a totally vertical position with the control panel above.

THE MANUFACTURER IS NOT RESPONSIBLE FOR ANY DAMAGE TO PEOPLE AND/OR PROPERTY DUE TO NON-COMPLIANCE WITH THESE WARNINGS.

S&P RESERVES THE RIGHT TO MODIFY THE PRODUCT WITHOUT PRIOR NOTICE.

2. DESCRIPTION (Fig. 1)





- a. Back cover.
- b. Fiber filter + HEPA H13 + active carbon.
- c. Unfiltered air intake.
- d. Panel / control panel.
- e. Filtered air outlet.
- f. Transport handle.
- g. Safety switch(back cover).

3. COMMISSIONING

Follow the steps below in order:

- Remove the appliance from its packaging. Do not leave the packaging within the reach of children and deposit it in compliance with current recycling regulations.
- **¡ATTENTION! To protect the filter, it comes from the factory inside the appliance and protected in a plastic bag THAT MUST BE REMOVED BEFORE FIRST USE.**
- Open the back cover (**Fig. 1a**) by pulling on the top of it and access the filter.
- Remove the filter protection bag (**Fig. 1b**) and replace the filter inside the purifier, with extraction tab on the accessible side (**Fig. 1h**).
- **¡ATTENTION! Do not leave the plastic bag within the reach of children.**
- Replace the back cover, ensuring that the cover correctly touches the safety switch (**Fig. 1g**).
- Before connecting the power cable to the mains, make sure that the supply voltage matches the one indicated on the nameplate of the appliance.
- Make sure that the appliance is placed firmly on the floor and separated from objects that obstruct the free circulation of air.





4. CONTROL PANEL (Fig. 2)

-  **ON/OFF:** When the appliance is connected to the network, press ON / OFF and the purifier will start automatically at low speed.
-  **MANUAL MODE:** You can select up to 3 air purification speeds (slow / medium / fast). The corresponding light indicator will indicate the chosen speed (**Fig. 2e**).
-  **SLEEP MODE:** The appliance will operate at the lowest speed to minimize noise. The corresponding light indicator will indicate that the sleep mode is activated (**Fig. 2g**). Pressing any option (except ON / OFF) the device will exit sleep mode.
-  Pressing the "display" key the control screen will automatically turn off to preserve the darkness of the room. By pressing the key again, the screen will return to its initial state.
-  **TIMER MODE:** By pressing the timer mode consecutively, you can program the operating hours you want (1-2-3... .12 hours). The counter of the light panel will indicate the remaining time for the automatic disconnection of the air purifier (**Fig. 2b**).



A **AUTOMATIC MODE:** With automatic mode selected, the filter speed will automatically adjust according to the air quality in the room. The automatic mode will light up on the control screen, indicating that it is activated (**Fig. 2d**). Press **AUTOMATIC MODE** again to exit this operating mode.

The air quality level indicator (**Fig. 2c**) will change color according to the following table:

Table of AUTOMATIC MODE		
Colour	Air quality	Operating speed
 Red	Low	High
 Yellow	Normal	Medium
 Green	Good	Low
 Blue	Perfect	Super slow

Note: In automatic mode, the **TIMER MODE** cannot be used.

5. MAINTENANCE

Make sure the unit is switched off before cleaning or changing the filter.

• Exterior cleaning:

- When cleaning the appliance, use a slightly damp cloth to clean the air inlet / outlet grille, as well as the other EXTERNAL parts of the unit.
- Do not apply solvent, alcohol or other chemicals to clean the unit. They can damage the plastic / metal parts and discolor the appliance.

• Filter change:

Depending on the operating speed that the appliance has worked and the quality of the air that has been filtering, a filter life of between 6-8 months is expected. The filter change indicator (**Fig. 2f**) will indicate when it is necessary to change the filter.

If you use the air purifier in a relatively high pollution environment, you may need to change the filters more often (even if the filter check indicator is off). You will need to change the filters if you experience:

- More noise.
- Less airflow.
- Unusual odours.
- Clogged filters at a glance.

Every time the filter is cleaned it loses filtering capacity, so if the filter has been cleaned several times, we recommend that you replace it.

NEVER IMMERSE THE FILTER IN WATER OR APPLY SOLVENT, ALCOHOL OR OTHER CHEMICALS FOR CLEANING.

- Open the back cover (**Fig. 1a**) by pulling on the upper part of it to access the filter.
- Remove the filter and take the opportunity to clean the inside of the purifier with a vacuum cleaner.
- Remove the protective bag from the new filter, and place it inside the purifier with the extraction tab on the accessible side (**Fig. 1h**).
- **!ATTENTION!** Do not leave the plastic bag within the reach of children.
- Replace the back cover, ensuring that the cover correctly touches the safety switch (**Fig. 1g**).
- **!ATTENTION!** Whenever you access the filter, check the correct assembly of the back cover (Fig. 1g), since for protection, if the device is not properly put on, it will not start.
- In order to maintain the good performance of the air purifier, use only original **S&P** filters.
- Contact the **S&P After Sales Service Network** if it is in Spanish territory, or your usual distributor in the rest of the world. For its location you can consult the WEB page www.solerpalau.com

IMPORTANT

Once the filter has been cleaned or replaced, the device must be reset. Using a small screwdriver, pen or clip, press the button located on the grille on the side of the appliance for 3 seconds (**Fig. 3**). The filter change indicator of the control panel will automatically turn off (**Fig. 2f**).

- **Cleaning the air quality sensor (Fig. 4):**

Every time you clean the appliance, we also advise you to clean the lens of the air quality sensor.

- Remove the small damper located on the side of the appliance.
- Using a swab moistened with water, clean the sensor lens.
- Dry the lens with another dry swab.

¡ATTENTION! NEVER remove the square foam located behind the gate (Fig. 4a).

6. TECHNICAL ASSISTANCE

S&P's large Technical Service network will guarantee adequate technical assistance.

If a fault is observed in the unit, please contact any of the mentioned technical service offices and they will attend to your problem.

Any manipulation of the appliance by personnel not belonging to the **Official S&P Services** will result in your guarantee being void.

For any queries regarding **S&P** products please contact any branch of our **After Sales Service network** if you are in Spain, or your regular dealer in the rest of the world. To find your nearest dealer, visit our website at www.solerpalau.com

7. PUTTING OUT OF SERVICE AND RECYCLING



EEC legislation and our consideration of future generations mean that we should always recycle materials where possible; please do not forget to deposit all packaging in the appropriate recycling bins. If your device is also labeled with this symbol, please take it to the nearest Waste Management Plant at the end of its servicable life.



FRANÇAIS

FR

Lire attentivement ce mode d'emploi avant d'utiliser cet appareil de purification d'air afin de ne pas l'endommager et de ne créer aucune situation de danger.

La garantie ne s'applique pas aux défauts, dommages, pertes, blessures ou préjudices imputables à un usage impropre de l'appareil. Tous les droits garantis par la loi en la matière restent confirmés. Les conditions de la garantie ne peuvent en aucun cas exclure ni modifier les conditions de garantie prévues par la loi, qui ne peuvent donc en aucun cas être exclues ni modifiées.

Dès la réception de l'appareil, le retirer de l'emballage avec précaution et contrôler s'il est en parfait état. Au cas où il serait détecté un quelconque défaut ou dommage, ne pas utiliser l'appareil et ne pas tenter de le réparer; prendre contact avec le revendeur qui a fourni l'appareil.

Ne pas laisser l'emballage à la portée des enfants et se débarrasser des matériaux composant l'emballage conformément aux règlements en vigueur.

1. RECOMMANDATIONS DE SÉCURITÉ

ATTENTION: pour réduire le risque d'incendie, d'électrocution ou autres dommages, lire attentivement ces instructions avant d'utiliser l'appareil.

- Vérifier que l'alimentation électrique est compatible avec les données indiquées sur la plaque caractéristique.
- Cet appareil est de classe II, la prise d'alimentation ne nécessite donc pas une prise à la terre.
- Ne pas utiliser ce ventilateur dans une salle de bains ou salle d'eau.
- Ne pas immerger l'appareil.
- Ne pas débrancher l'appareil en tirant la prise par le câble électrique.
- Si le câble électrique d'alimentation est abîmé, il doit être remplacé par un câble fourni par **S&P** ou par le service après-vente.
- Ne pas toucher la prise avec les mains humides ou mouillées.
- Avant de brancher le purificateur, vérifier que l'interrupteur de commande est sur la position <OFF>.
- Débrancher l'appareil quand il n'est pas utilisé ou quand il doit être nettoyé.
- Cet appareil peut être utilisé par des enfants âgés de 8 ans et plus par des personnes dont les capacités physiques, sensorielles ou mentales sont réduites ou des personnes dénuées d'expérience ou de connaissance, sauf si elles ont pu bénéficier, par l'intermédiaire d'une personne responsable de leur sécurité, d'une surveillance ou d'instructions préalables concernant l'utilisation de l'appareil. Les enfants ne doivent pas jouer avec l'appareil.
- Ne pas placer l'appareil près d'une source de chaleur, exposé au soleil ou sur une surface chaude.
- Ne pas introduire d'objet au travers de la grille de sortie / entrée d'air.
- Le nettoyage et l'entretien à réaliser par l'utilisateur ne doivent pas être réalisés par des enfants sans surveillance.
- Pour le nettoyage et l'entretien de l'appareil, le débrancher au préalable de réseau électrique.
- Utiliser le purificateur à l'intérieur d'un local avec les fenêtres fermées. Ne pas l'utiliser à l'extérieur.
- Utiliser l'appareil uniquement tel que décrit dans ces instructions et comme purificateur d'air.

- Ne pas utiliser le purificateur dans un local avec de l'air contenant des composants inflammables ou du combustible ou des gaz explosifs dans l'air.
- Ne pas utiliser le purificateur dans un local avec des vapeurs toxiques, des poussières inflammables ou en présence d'un réservoir d'oxygène.
- Laisser libre de tout objet l'entrée et la sortie d'air (rideaux, plantes, meubles,...).
- Cet appareil est classé comme un appareil mobile.
- Cet appareil doit être situé au sol (ferme et plat) et travailler dans une position entièrement verticale avec le panneau de commande vers le haut.

LE FABRICANT NE POURRA ETRE TENU POUR RESPONSABLE DES DOMMAGES OCCASIONNÉS AUX PERSONNES ET/OU AUX CHOSES, DUS AU NON RESPECT DE CES RECOMMANDATIONS.

S&P EST HABILITÉ À RÉALISER DES MODIFICATIONS DU PRODUIT SANS EN AVERTIR LE CLIENT A L'AVANCE.

2. DESCRIPTION (Fig. 1)





- Panneau arrière.
- Filtre fibre + HEPA H13 + Charbon actif.
- Entrée d'air sans filtration.
- Panneau/ écran de contrôle.
- Sortie d'air filtré.
- Poignée de transport.
- Interrupteur de sécurité (panneau arrière).

3. MISE EN MARCHÉ

Suivez dans l'ordre les étapes ci-dessous:

- Sortez l'appareil de son emballage. Ne laissez pas l'emballage à la portée des enfants et déposez-le conformément aux réglementations de recyclage en vigueur.
- **¡ATTENTION! Pour protéger le filtre, il est livré d'usine à l'intérieur de l'appareil et protégé dans un sac plastique QUI DOIT ÊTRE RETIRÉ AVANT LA PREMIÈRE UTILISATION.**
- Ouvrez le panneau arrière (**Fig. 1a**) tirant de la partie supérieure de la même et accédez au filtre.
- Retirez le sac de protection du filtre (**Fig. 1b**) et remplacez le filtre également à l'intérieur du purificateur, avec la languette d'extraction du côté accessible (**Fig. 1h**).
- **¡ATTENTION! Ne laissez pas le sac en plastique à la portée des enfants.**
- Remettez en place le panneau arrière en vous assurant que celui-ci touche correctement l'interrupteur de sécurité (**Fig. 1g**).
- Avant de brancher le câble d'alimentation au réseau, assurez-vous que la tension d'alimentation correspond à celle indiquée sur la plaque caractéristique de l'appareil.
- Assurez-vous que l'appareil est placé fermement sur le sol et séparé des objets qui gênent la libre circulation de l'air.





4. PANNEAU DE CONTRÔLE (Fig. 2)

-  **ON/OFF:** Lorsque l'appareil est connecté au réseau, appuyez sur ON/OFF et le purificateur démarre automatiquement à basse vitesse.
-  **MODE MANUEL:** Vous pouvez sélectionner jusqu'à 3 vitesses de purification de l'air (lente / moyenne / rapide). Le voyant lumineux correspondant indiquera la vitesse choisie (**Fig. 2e**).
-  **MODE NUIT:** L'appareil fonctionnera à la vitesse la plus basse pour minimiser le bruit. Le voyant lumineux correspondant indiquera que le mode nuit est activé (**Fig. 2g**). En appuyant sur n'importe quelle option (sauf ON/OFF), l'appareil quittera le mode nuit.
-  En appuyant sur la touche "affichage", l'écran de contrôle s'éteindra automatiquement pour préserver l'obscurité de la pièce. En appuyant à nouveau sur la touche, l'écran revient à son état initial.

MODE TEMPORISÉ: En appuyant successivement sur le mode temporisé, vous pouvez programmer les heures de fonctionnement souhaitées (1-2-3... 12 heures). Le compteur sur le panneau lumineux indiquera le temps restant pour la déconnexion automatique du purificateur d'air (**Fig. 2b**).

MODE AUTOMATIQUE: Lorsque le mode automatique est sélectionné, la vitesse du filtre s'ajustera automatiquement en fonction de la qualité de l'air dans la pièce. Le mode automatique s'allume sur l'écran de contrôle, indiquant qu'il est activé (**Fig. 2d**). Appuyez à nouveau sur MODE AUTOMATIQUE pour quitter ce mode de fonctionnement.

L'indicateur de niveau de qualité de l'air (**Fig. 2c**) changera de couleur selon le tableau suivant:

Tableau de MODE AUTOMATIQUE		
Couleur	Qualité de l'air	Vitesse de fonctionnement
 Rouge	Basse	Haute
 Jaune	Normale	Moyenne
 Vert	Bonne	Basse
 Bleu	Parfaite	Super lente

Remarque: En mode automatique, le **MODE TEMPORISÉ** ne peut pas être utilisé.

5. ENTRETIEN

S'assurer que l'appareil est déconnecté du réseau électrique avant de procéder au nettoyage ou à un changement de filtre.

• Nettoyage extérieur:

- Lors d'un changement de filtre, utiliser un chiffon humide pour nettoyer les grilles d'entrée / sortie d'air, ainsi que les autres parties EXTERNES de l'unité.
- Ne pas utiliser de dissolvant, d'alcool ou autres chimiques pour nettoyer l'appareil. Ils peuvent endommager les pièces en plastique / métal et décolorer l'appareil.

• Changement de filtre:

En fonction de la vitesse de fonctionnement de l'appareil et de la qualité de l'air filtré, est prévue une durée de vie de 6 à 8 mois. L'indicateur de changement de filtre (**Fig. 2f**) indiquera quand il est nécessaire de changer le filtre.

Si vous utilisez le purificateur d'air dans un environnement relativement pollué, vous devrez peut-être changer les filtres plus souvent (même si l'indicateur de vérification du filtre est éteint). Vous devrez changer les filtres si vous appréciez:

- Plus de bruit.
- Moins de flux d'air.
- Odeurs inhabituelles.
- Filtres obstrués à première vue.

Chaque fois que le filtre est nettoyé, il perd sa capacité de filtrage, donc si le filtre a été nettoyé plusieurs fois, nous vous recommandons de le remplacer par un nouveau.

N'IMMERGEZ JAMAIS LE FILTRE DANS L'EAU NI N'APPLIQUEZ DE SOLVANT, D'ALCOOL OU D'AUTRES PRODUITS CHIMIQUES POUR LE NETTOYAGE.

- Ouvrez le panneau arrière (**Fig. 1a**) en tirant sur sa partie supérieure pour accéder au filtre.
- Retirez le filtre et profitez-en pour nettoyer l'intérieur du purificateur avec un aspirateur.
- Retirez le sac de protection du nouveau filtre et placez-le à l'intérieur du purificateur avec la languette d'extraction du côté accessible (**Fig. 1h**).
- **ATTENTION!** Ne laissez pas le sac en plastique à la portée des enfants.
- Remplacez le panneau arrière en vous assurant que le couvercle touche correctement l'interrupteur de sécurité (**Fig. 1g**).
- **ATTENTION!** Chaque fois que vous accédez au filtre, vérifiez le bon montage du panneau arrière (**Fig. 1g**), car pour la protection, si celui-ci n'est pas correctement installé, l'appareil ne démarre pas.
- Afin de maintenir les bonnes performances du purificateur d'air, utilisez uniquement des filtres **S&P** d'origine.
- Contactez le **Réseau de Service Après-vente S&P** s'il se trouve sur le territoire espagnol ou votre distributeur habituel dans le reste du monde. Pour son emplacement vous pouvez consulter la page WEB www.solerpalau.com

IMPORTANT

Une fois le filtre nettoyé ou remplacé, l'appareil doit être réinitialisé. À l'aide d'un petit tournevis, d'un stylo ou d'un clip, appuyez sur le bouton situé sur la grille sur le côté de l'appareil pendant 3 secondes (**Fig. 3**). L'indicateur de changement de filtre sur le panneau de contrôle s'éteint automatiquement (**Fig. 2f**).

- **Nettoyage du capteur de qualité de l'air (Fig. 4):**

Chaque fois que vous nettoyez l'appareil, nous vous conseillons également de nettoyer la lentille du capteur de qualité de l'air.

- Retirez le petit registre situé sur le côté de l'appareil.
- À l'aide d'un tampon imbibé d'eau, nettoyez la lentille du capteur.
- Sécher la lentille avec un autre tampon sec.

¡**ATTENTION! NE JAMAIS retirer la mousse carrée située derrière le registre (Fig. 4a).**

6. ASSISTANCE TECHNIQUE

Le Réseau des **Services Officiels S&P** (Espagne) garantit une assistance technique adaptée.

En cas d'anomalie lors du fonctionnement de l'appareil, nous vous prions de contacter l'un des services mentionnés, où vous serez pris en charge.

Toute manipulation, non strictement nécessaire à l'installation de l'appareil, effectuée par des personnes étrangères aux **Services Officiels de S&P**, nous obligera à annuler la garantie.

Pour toute information concernant les produits **S&P** adressez-vous au Réseau des **Services Après-Vente** si vous vous trouvez en Espagne, ou à votre distributeur habituel dans le reste du monde. Pour les localiser, se connecter à la page web: www.solerpalau.com

7. MISE HORS SERVICE/RECYCLAGE



La norme de la CEE et l'engagement que nous devons maintenir envers les futures générations nous obligent à recycler le matériel; nous vous prions de ne pas oublier de déposer tous les éléments restants de l'emballage dans les containers correspondants de recyclage. Si ce symbole est apposé sur l'appareil, déposer l'appareil remplacé dans la déchetterie la plus proche.



ITALIANO

Si prega di leggere attentamente queste istruzioni prima di installare e utilizzare il purificatore d'aria, in modo da evitare che si verifichino danni o situazioni rischiose.

La garanzia non copre nessun difetto, deterioramento, perdita, lesione o danno causato da un utilizzo scorretto del prodotto. Tutti i diritti sono garantiti in questo senso. Nessuna condizione della garanzia esclude o cambia le condizioni regolate dalle leggi statali, che non possono essere escluse o modificate per alcun motivo.

prima dell'avviamento, rimuovere tutti gli imballaggi attentamente e verificare l'integrità dell'apparato. Se si incontra qualche difetto o danno, si prega di contattare il distributore evitando di installare o tentare di riparare il prodotto.

non lasciare l'imballaggio alla portata dei bambini e smaltiscilo seguendo le normative vigenti.

1. AVVERTENZE DI SICUREZZA

PRECAUZIONI: Per ridurre il rischio di incendio, scariche elettriche o danni, leggere attentamente le istruzioni prima di usare il prodotto.

- Assicurarsi che la tensione di alimentazione con quella indicata nei dati di targa.
- Questo apparato è di classe II, pertanto non è necessaria la connessione a terra.
- Non utilizzare questo prodotto all'interno di bagni o docce.
- Non immergere il prodotto in acqua.
- Non tirare il cavo per estrarre la spina dalla presa.
- Se il cavo di alimentazione è danneggiato, deve essere sostituito con un cavo fornito da **S&P** o dal servizio di post vendita.
- Non toccare la spina o il prodotto con le mani bagnate.
- Prima di collegare o scollegare il prodotto, assicurarsi che sia in posizione OFF.
- Scollegare il prodotto quando non lo si sta utilizzando o quando è necessario pulirlo.
- Questo prodotto può essere utilizzato da bambini con età pari o superiore agli 8 anni o da persone con capacità fisiche, mentali o sensoriali ridotte, se accompagnate da un supervisore. I bambini non devono giocare con il prodotto.
- Non lasciare il purificatore vicino a fonti di calore o superfici calde.
- Non introdurre nessun oggetto nella griglia di protezione dell'uscita dell'aria.
- La pulizia e manutenzione del prodotto sono a cura dell'utente finale e non devono essere realizzate da bambini senza supervisione.
- Per la pulizia la manutenzione del prodotto è necessario disconnettere l'alimentazione.
- Utilizzare il prodotto in una stanza con le finestre chiuse. Non utilizzarlo all'esterno.
- Usare il prodotto unicamente come purificatore d'aria seguendo le indicazioni del presente manuale.
- Non usare il purificatore in una zona di aria infiammabile, combustibile o con presenza di gas esplosivi.
- Non usare il prodotto in zone con vapori tossici, polveri infiammabili o bombole di ossigeno presenti.
- E' necessario lasciare l'ingresso e l'uscita dell'aria liberi da oggetti (tende, piante, mobili...).
- Questo prodotto è classificato come dispositivo portatile.
- Questo prodotto deve essere installato a pavimento (fermo e in piano) e in posizione verticale e con il pannello di controllo sopra.

IL FABBRICANTE SI DICHIARA NON RESPONSABILE DEI DANNI PRODOTTI A PERSONE E/O COSE DOVUTI ALLA MANCATA OSSERVANZA DELLE AVVERTENZE.

S&P SI RISERVA IL DIRITTO DI MODIFICARE IL PRODOTTO PREVIO AVVISO.

2. DESCRIZIONE (Fig. 1)





- a. Coperchio della tastiera.
- b. Filtro fibra + HEPA H13 + Carbone attivo.
- c. Ingresso aria non filtrata.
- d. Pannello/Schermata di controllo.
- e. Ingresso aria filtrata.
- f. Maniglia per il trasporto.
- g. Interruttore di sicurezza (Cover posteriore).

3. AVVIAMENTO

Seguire per ordine i seguenti passi:

- Estrai il prodotto dal suo imballaggio. Non lasciare l'imballaggio alla portata dei bambini e smaltire il materiale seguendo le normative di riciclaggio vigenti.
- **ATTENZIONE! Per proteggere il filtro, Esso viene inviato all'interno del prodotto e protetto da una confezione di plastica CHE VA RIMOSSO PRIMA DEL PRIMO AVVIAMENTO.**
- Aprire la copertura posteriore (**Fig. 1a**) tirando la parte superiore e accedendo al filtro.
- Rimuovere la confezione di protezione del filtro (**Fig. 1b**) e riponi il filtro all'interno del purificatore, con la linguetta di estrazione nel lato accessibile (**Fig. 1h**).
- **ATTENZIONE! non lasciare la busta di plastica alla portata dei bambini.**
- Riporre la copertura posteriore assicurandosi che tocchi correttamente l'interruttore di sicurezza (Fig. 1g).
- Prima di connettere il cavo di alimentazione alla rete, assicurarsi che la tensione di alimentazione coincida con quella indicata nei valori di targa.
- Assicurarsi che l'apparato sia posizionato a terra stabilmente e lontano da oggetti che possono ostruire la libera circolazione dell'aria.



4. PANNELLO DI CONTROLLO (Fig. 2)

-  **ON/OFF:** Quando il prodotto è connesso alla rete, premere ON/OFF e il purificatore inizierà automaticamente a funzionare a velocità bassa.
-  **MODALITA' MANUALE:** permette di selezionare tre diverse velocità di purificazione dell'aria (lenta/media/rapida). il corrispondente indicatore luminoso indicherà la velocità selezionata (**Fig. 2e**).
-  **MODALITA' NOTTE:** l'apparato funzionerà alla velocità più bassa per ridurre al massimo il rumore. Il corrispondente indicatore luminoso indicherà che la modalità notte è attivo (**Fig. 2g**). Premendo qualsiasi opzione (eccetto ON/OFF) l'apparato uscirà dalla modalità notte.
-  Premendo il tasto "display" il pannello di controllo di spegnerà per preservare l'oscurità della stanza. Premendo il pulsante, il pannello di controllo tornerà al suo stato iniziale.
-  **MODALITA' TEMPORIZZATA:** Premendo consecutivamente la modalità temporizzata, si potranno programmare le ore di funzionamento desiderate (1-2-3....12 ore). Il contatore del display luminoso indicherà il tempo rimanente per lo spegnimento automatico del purificatore d'aria (**Fig. 2b**).



- A** **AMODALITA' AUTOMATICA:** Selezionando la modalità automatica, la velocità di filtrazione si regolerà automaticamente secondo la qualità dell'aria dell'abitazione. sul display si illuminerà la modalità automatica indicando che la modalità è attiva (**Fig. 2d**). Premere di nuovo il pulsante **MODALITA' AUTOMATICA** per uscire da questa modalità di funzionamento.

L'indicatore di livello di qualità dell'aria (**Fig. 2c**), cambierà colore secondo la seguente tabella.

Colore	Qualità dell'aria	Velocità di funzionamento
 Rosso	Bassa	Alta
 Giallo	Normale	Media
 Verde	Buona	Bassa
 Azzurro	Perfetta	Super lenta

Nota: Nella modalità automatica la **MODALITA' TEMPORIZZATA** non si può utilizzare.

5. MANUTENZIONE

Assicurarsi che l'unità sia disconnessa prima di procedere alla pulizia o al cambio dei filtri.

• Pulizia esterna:

- Quando si procede a pulire il prodotto, utilizzare un panno poco bagnato per pulire la rete di entrata/uscita aria, così come le altre parti esterne dell'unità..

• Cambio del filtro:

In funzione della velocità di funzionamento e della qualità dell'aria che ha filtrato il prodotto, si stima una vita utile del filtro tra i 6 e gli 8 mesi. L'indicatore di cambio del filtro (Fig. 2f) indicherà quando è necessario cambiare il filtro. Se il purificatore viene utilizzato in un ambiente con contaminazione relativamente alta, è possibile che sia necessario cambiare i filtri più spesso (Anche se l'indicatore di allarme filtri è spento).

E' necessario cambiare i filtri se si verifica:

- Più rumore.
- Minor flusso d'aria.
- Odori inusuali.
- Filtri visibilmente ostruiti.

Ogni volta che si pulisce il filtro esso perde capacità di filtraggio, pertanto se il filtro è già stato pulito varie volte consigliamo di sostituirlo.

NON IMMERGERE IL FILTRO IN ACQUA E NON APPLICARE SOLVENTI, ALCOHOL O ALTRI PRODOTTI CHIMICI PER LA PULIZIA.

- Aprire la copertura posteriore (**Fig. 1a**) Tirando la parte superiore della stessa per accedere al filtro.
- Estrarre il filtro e pulire l'interno del purificatore con un aspiratore.
- rimuovere la busta di plastica e inserire il filtro nuovo nel purificatore con la linguetta di estrazione nel lato accessibile (**Fig. 1h**).
- **ATTENZIONE!** non lasciare la busta di plastica alla portata dei bambini.

ATTENZIONE!

Una volta pulito o sostituito il filtro è necessario resettare il prodotto. Mediante un piccolo cacciavite, penna o graffetta, premere per tre secondi il pulsante situato nella mascherina laterale del prodotto (**Fig. 3**). Automaticamente l'indicatore di cambio dei filtri sul pannello di controllo si spegnerà (**Fig. 2f**).

- **Pulizia del sensore di qualità dell'aria (Fig. 4):**

Ogni volta che si pulisce il prodotto, consigliamo di pulire anche la lente del sensore di qualità dell'aria:

- Rimuovere il piccolo portello a lato del prodotto.
- Mediante un bastoncino umidificato con acqua, pulire la lente del sensore.
- Asciugare la lente con un bastoncino asciutto.

6. ASSISTENZA TECNICA

L'estesa **rete di servizi ufficiali S&P** garantisce un'adeguata assistenza tecnica.

Nel caso in cui si verifichi un'anomalia sul prodotto, raccomandiamo di mettersi in contatto con qualcuno dei servizi sopra citati per ricevere assistenza.

Qualsiasi operazione effettuata da personale esterno ai **servizi ufficiali S&P** farà decadere la garanzia.

Per chiarire qualunque dubbio in merito ai prodotti **S&P** o per comprare parti di ricambio riferirsi alla **rete di servizi post vendita** spagnoli, o ai distributori abituali nel resto del mondo. Per trovare un distributore di zona autorizzato prego consultare la pagina WEB www.solerpalau.com

7. SMALTIMENTO E RICICLAGGIO



La normativa CEE e il rispetto nei confronti delle future generazioni rendono necessario il riciclaggio dei materiali; si prega di non dimenticare di depositare tutti gli elementi dell'imballaggio nei rispettivi contenitori per il riciclaggio. Inoltre se il prodotto è etichettato con questo simbolo, è necessario consegnare il prodotto sostituito alla discarica più vicina.



PORTUGUÊS

Leia estas instruções cuidadosamente antes de usar este purificador de ar, a fim de evitar danos e situações de risco.

A garantia não cobre qualquer defeito, deterioração, perda, ferimento ou dano causado pelo uso inadequado deste produto. Todos os direitos legais a este respeito são garantidos. Nenhuma condição de garantia exclui ou altera as condições de garantia reguladas pelas leis do Estado, que não podem ser excluídas ou modificadas por qualquer motivo.

Antes de iniciar, remova cuidadosamente todas as embalagens e verifique a integridade do aparelho. Se algum defeito ou dano for encontrado, não o utilize ou tente reparar o aparelho, entre em contato com o revendedor.

Não deixe a embalagem ao alcance de crianças e deposite-a de acordo com os regulamentos atuais.

1. AVISOS DE SEGURANÇA

PRECAUÇÕES: Para reduzir o risco de incêndio, choque elétrico ou danos, leia estas instruções cuidadosamente antes de usar o aparelho.

- Verifique se a tensão de alimentação coincide com a indicada na placa de identificação do aparelho.
- Este aparelho é da classe II, que não requer aterramento.
- Não use este aparelho dentro de banheiros ou chuveiros.
- Não mergulhe o aparelho em água.
- Não puxe pelo fio para remover o plugue do plugue.
- Se o cabo de alimentação estiver danificado, deverá ser substituído por um cabo fornecido pela **S&P** ou pelo serviço pós-venda.
- Não toque no plugue ou no aparelho com as mãos molhadas.
- Antes de conectar ou desconectar o aparelho, verifique se o aparelho está na posição <OFF>.
- Desconecte o aparelho quando não estiver em uso ou quando desejar limpá-lo.
- Este dispositivo pode ser usado por crianças com 8 anos de idade ou mais e pessoas com habilidades físicas, sensoriais ou mentais reduzidas ou falta de experiência e conhecimento, se tiverem recebido supervisão ou treinamento adequado sobre o uso do dispositivo de maneira segura, incluindo os perigos envolvidos. As crianças não devem brincar com o dispositivo.
- Não deixe o purificador próximo a fontes de calor ou superfícies quentes.
- Não insira nenhum objeto através da grade de entrada / saída de ar.
- A limpeza e manutenção a serem realizadas pelo usuário não devem ser realizadas por crianças sem supervisão.
- Para limpar ou manter o aparelho, ele deve ser desconectado da fonte de alimentação.
- Use o purificador dentro de uma sala com as janelas fechadas. Não o use fora.
- Utilize o aparelho apenas conforme descrito neste manual de instruções e como um purificador de ar.
- Não use o purificador de ar em uma área com ar inflamável, combustível ou gases explosivos no ar.
- Não use o aparelho em áreas com vapores tóxicos, pós inflamáveis ou tanques de oxigênio presentes.
- É necessário deixar a entrada e saída de ar livres de objetos (cortinas, plantas, móveis ... etc).
- Este dispositivo é classificado como um dispositivo móvel.
- Este aparelho deve estar localizado no chão (firme e plano) e trabalhando em uma posição totalmente vertical com o painel de controle na parte superior.

O FABRICANTE NÃO É RESPONSÁVEL POR DANOS A PESSOAS E / OU COISAS DEVIDO A VIOLAÇÃO DESTES AVISOS. A S&P RESERVA-SE O DIREITO A MODIFICAÇÕES DO PRODUTO SEM AVISO PRÉVIO.

2. DESCRIÇÃO (Fig. 1)





- Contracapa.
- Filtro de fibra + HEPA H13 + Carvão ativado.
- Entrada de ar não filtrada.
- Painel / tela de controle.
- Saída de ar filtrada.
- Carregar a alça.
- Interruptor de segurança (tampa traseira).

3. INICIAR

Siga as etapas abaixo em ordem:





- Retire o aparelho da embalagem. Não deixe a embalagem ao alcance de crianças e deposite-a de acordo com os regulamentos atuais de reciclagem.
- ATENÇÃO! Para proteger o filtro, ele vem de fábrica no interior do dispositivo e protegido em uma sacola plástica, QUE DEVE SER REMOVIDA ANTES DE USAR PELA PRIMEIRA VEZ.**
- Abra a tampa traseira (**Fig. 1a**) puxando a parte superior e acesse o filtro.
- Remova a bolsa de proteção do filtro (**Fig. 1b**) e substitua o filtro também dentro do purificador, com a aba de extração no lado acessível (**Fig. 1h**).
- ATENÇÃO! Não deixe a sacola plástica ao alcance das crianças.**
- Recoloque a tampa traseira, garantindo que a tampa toque corretamente no interruptor de segurança (**Fig. 1g**).
- Antes de conectar o cabo de alimentação à rede elétrica, verifique se a tensão de alimentação corresponde à indicada na placa de identificação do aparelho.
- Certifique-se de que o aparelho esteja firmemente colocado no chão e separado de objetos que obstruam a livre circulação de ar.

4. PAINEL DE CONTROLE (Fig. 2)

-  **ON/OFF:** Quando o aparelho estiver conectado à rede elétrica, pressione ON/OFF e o purificador iniciará automaticamente em baixa velocidade.
-  **MODO MANUAL:** Você pode selecionar até 3 velocidades de purificação do ar (lenta / média / rápida). A luz indicadora correspondente indicará a velocidade escolhida (**Fig. 2e**).
-  **MODO NOITE:** O aparelho funcionará na velocidade mais baixa para minimizar o ruído. A luz indicadora correspondente indicará que o modo noturno está ativado (**Fig. 2g**). Pressionando qualquer opção (exceto ON/OFF), o dispositivo sai do modo noturno.
-  Pressionando a tecla "display", a tela de controle será desligada automaticamente para preservar a escuridão da sala. Pressionando a tecla novamente, a tela retornará ao seu estado inicial.
-  **MODO TEMPORIZADO:** Pressionando o modo temporizado consecutivamente, você pode programar as horas de operação desejadas (1-2-3... 12 horas). O contador no painel de luzes indicará o tempo restante para a desconexão automática do purificador de ar (**Fig. 2b**).

MODO AUTOMÁTICO: Com o modo automático selecionado, a velocidade do filtro será ajustada automaticamente de acordo com a qualidade do ar na sala. O modo automático acenderá na tela de controle, indicando que está ativado (**Fig. 2d**). Pressione **AUTOMATIC MODE** novamente para sair deste modo operacional.

O indicador do nível de qualidade do ar (**Fig. 2c**) mudará de cor de acordo com a tabela a seguir:

Tabela do MODO AUTOMÁTICO		
Côr	Qualidade do ar	Velocidade de funcionamento
 Vermelho	Baixa	Alta
 Amarelo	Normal	Média
 Verde	Bon	Baixa
 Azul	Perfeito	Super-lenta

Nota: No modo automático, o **MODO TEMPORIZADO** não pode ser usado.

5. MANUTENÇÃO

Verifique se a unidade está desconectada antes de limpar ou trocar o filtro.

• Limpeza exterior:

- Ao limpar o aparelho, use um pano levemente úmido para limpar a grade de entrada / saída de ar, bem como as outras partes EXTERNAS da unidade.
- Não aplique solvente, álcool ou outros produtos químicos para limpar a unidade. Eles podem danificar as peças plásticas e descolorir o aparelho.

• Troca de filtro:

Dependendo da velocidade de operação em que o dispositivo funcionou e da qualidade do ar filtrado, é estipulada uma vida útil do filtro entre 6 e 8 meses. O indicador de troca do filtro (**Fig. 2f**) indicará quando é necessário trocar o filtro. Se você usar o purificador de ar em um ambiente com poluição relativamente alta, talvez seja necessário trocar os filtros com mais frequência (mesmo que o indicador de verificação do filtro esteja desligado). Você precisará alterar os filtros se aprecia:

- Mais barulho.
- Menos fluxo de ar.
- Odores incomuns.
- Filtros obstruídos a olho nu.

Toda vez que o filtro é limpo, perde a capacidade de filtragem; portanto, se o filtro tiver sido limpo várias vezes, recomendamos que você o substitua por um novamente.

NUNCA MERGULHE O FILTRO EM ÁGUA OU APLIQUE SOLVENTE, ÁLCOOL OU OUTROS PRODUTOS QUÍMICOS PARA LIMPEZA.

- Abra a tampa traseira (**Fig. 1a**) puxando a parte superior para acessar o filtro.
- Remova o filtro e aproveite a oportunidade para limpar o interior do purificador com um aspirador de pó.
- Remova a bolsa de proteção do novo filtro e coloque-a dentro do purificador com a aba de extração no lado acessível (**Fig. 1h**).
- **ATENÇÃO!** Não deixe a sacola plástica ao alcance das crianças.
- Recoloque a tampa traseira, garantindo que a tampa toque corretamente no interruptor de segurança (**Fig. 1g**).
- **ATENÇÃO!** Sempre que você acessar o filtro, verifique a montagem correta da tampa traseira (**Fig. 1g**), pois, para proteção, se o dispositivo não for colocado corretamente, ele não será iniciado.
- Para manter o bom desempenho do purificador de ar, use apenas filtros **S&P** originais.
- Entre em contato com a **rede de serviços pós-venda da S&P** se estiver em território espanhol ou com o seu distribuidor habitual no resto do mundo. Para sua localização, você pode consultar a página WEB www.solerpalau.com

IMPORTANTE

Após a limpeza ou substituição do filtro, o dispositivo deve ser reiniciado. Usando uma pequena chave de fenda, caneta ou clipe, pressione o botão localizado na grade na lateral do aparelho por 3 segundos (**Fig. 3**). O indicador de troca de filtro no painel de controle se apaga automaticamente (**Fig. 2f**).

- **Limpeza do sensor de qualidade do ar (Fig. 4):**

Sempre que limpar o aparelho, também recomendamos que limpe as lentes do sensor de qualidade do ar.

- Remova a pequena escotilha localizada na lateral do aparelho.
- Usando um cotonete umedecido em água, limpe a lente do sensor.
- Seque a lente com outro cotonete seco.

ATENÇÃO! NUNCA remova a espuma quadrada localizada atrás do portão (Fig. 4a).

6. ASSISTÊNCIA TÉCNICA

A extensa **rede de serviços oficiais da S&P** garante assistência técnica adequada.

No caso de observar alguma anomalia no dispositivo, entre em contato com qualquer um dos Serviços mencionados, onde será devidamente atendido.

Qualquer manipulação realizada por pessoas que não sejam os **Serviços Oficiais da S&P** nos forçará a cancelar sua garantia.

Para responder a qualquer pergunta sobre os produtos da **S&P** ou para comprar peças de reposição, entre em contato com a **Rede de serviços pós-venda**, se estiver no território espanhol, ou com o seu distribuidor habitual no resto do mundo. Para sua localização, você pode consultar a página WEB **www.solerpalau.com**

7. SAÍDA DE SERVIÇO E RECICLAGEM



A normativa da CEE e o compromisso que devemos adquirir com as futuras gerações, obrigam-nos à reciclagem de materiais; pedimos-lhe que não se esqueça de depositar todos os elementos sobranes da embalagem nos correspondentes contentores de reciclagem. Além disso se o seu aparelho, esta etiquetado com este símbolo, não se esqueça de levar o aparelho substituído ao gestor de resíduos mais próximo.



DEUTSCH

Bitte lesen Sie diese Anweisungen sorgfältig durch, bevor Sie den Luftreiniger verwenden. Die Anleitung enthält wichtige Informationen zu Sicherheitsmaßnahmen die während der Inbetriebnahme, Bedienung und Instandhaltung des Geräts beachtet werden müssen.

Die Gewährleistung deckt keine Personen- oder Sachschäden ab, die aus nicht bestimmungsgemäßer Verwendung oder Manipulationen an dem Gerät resultieren. Sonstige, gesetzliche Gewährleistungsbedingungen bleiben unberührt. Entfernen Sie vor der Inbetriebnahme alle Verpackungen/Schutzfolien und überprüfen Sie die Unversehrtheit des Geräts. Wenn ein Defekt oder eine Beschädigung vorliegt, versuchen Sie nicht, das Gerät selbst zu reparieren. Wenden Sie sich an den Verkäufer.

Lassen Sie die Verpackung nicht in Reichweite von Kindern und entsorgen Sie sie gemäß den geltenden Vorschriften.

1. SICHERHEITSHINWEISE

Hinweis: Lesen Sie die Sicherheitshinweise sorgfältig durch, bevor Sie mit dem Betrieb beginnen, um die Gefahr von Feuer, Stromschlag oder Beschädigungen zu vermeiden.

- Überprüfen Sie, ob die örtliche Spannungsversorgung dem Anschluss des Geräts entspricht.
- Das Gerät hat Schutzklasse II, die Steckdose benötigt keine Erdungskontakte.
- Verwenden Sie das Gerät nicht in Nassbereichen.
- Berühren Sie den Stecker nicht mit nassen Händen.
- Tauchen Sie das Gerät nicht unter Wasser.
- Ziehen Sie den Netzstecker nicht aus der Steckdose, indem Sie am Kabel ziehen.
- Wenn das Kabel beschädigt ist, muss es durch ein Originalersatzteil von S&P oder durch den Kundendienst ersetzt werden.
- Stellen Sie vor dem Trennen des Geräts sicher, dass es auf <OFF> geschaltet ist.
- Ziehen Sie den Netzstecker aus der Steckdose, wenn Sie das Gerät nicht verwenden oder Arbeiten daran durchführen (Reinigung, Wartung usw.)
- Dieses Gerät kann von Kindern ab 8 Jahren sowie von Personen mit reduzierten physischen, sensorischen oder mentalen Fähigkeiten oder mangelnder Erfahrung und/oder Wissen benutzt werden, wenn Sie beaufsichtigt oder bezüglich des sicheren Gebrauchs des Gerätes belehrt wurden und die daraus resultierenden Gefahren verstanden haben. Kinder dürfen nicht mit dem Gerät spielen.
- Die Reinigung und Wartung darf nicht von unbeaufsichtigten Kindern durchgeführt werden.
- Stellen Sie das Gerät nicht in der Nähe einer Wärmequelle oder direktem Sonnenlicht auf.
- Führen Sie keine Gegenstände durch das Luftausgangs- / Einlassgitter ein.
- Der Luftreiniger ist nur für den Innenbereich vorgesehen. Es wird empfohlen, die Fenster während des Betriebs zu schließen. Verwenden Sie es nicht im Freien.
- Verwenden Sie das Gerät nur wie in dieser Anleitung beschrieben als Luftreiniger.
- Verwenden Sie den Luftreiniger nicht in Bereichen mit brennbarer oder explosiver Luft sowie in Bereichen mit giftigen Dämpfen, brennbaren Pulvern oder Sauerstofftanks.
- Decken Sie den Lufteinlass und -auslass nicht ab. Halten Sie einen Sicherheitsabstand zu Vorhängen, Pflanzen, Möbeln ein).
- Dieses Gerät ist als mobiles Gerät klassifiziert.
- Stellen Sie das Gerät nur auf einen festen, ebenen Untergrund, mit dem Bedienfeld nach oben

DER HERSTELLER ÜBERNIMMT KEINE VERANTWORTUNG FÜR SCHÄDEN UND / ODER EIGENTUM, DIE DURCH DIE NICHT-EINHALTUNG DIESER WARNHINWEISE VERURSACHT WERDEN.

S&P BEHÄLT SICH DAS RECHT VOR, DAS PRODUKT OHNE VORHERIGE ANKÜNDIGUNG ZU ÄNDERN.

2. BESCHREIBUNG (FIG. 1)







- a. Hintere (Filter-) Abdeckung.
- b. Filter (Glasfaservorfilter, HEPA, Aktivkohle)
- c. Ansaugung der ungefilterten Luft.
- d. Bediendisplay
- e. Ausblas der gefilterten Luft.
- f. Transportgriff
- g. Sicherheitsschalter (Abdeckung "offen")





3. INBETRIEBNAHME

Zur Inbetriebnahme gehen Sie folgendermaßen vor:

- Nehmen Sie den AIRPUR 2N Luftreiniger aus der Verpackung und entsorgen Sie diese fachgerecht, lassen Sie die Verpackung nicht in Reichweite von Kindern.
- **ACHTUNG! Zum Schutz der Filter sind diese bei Auslieferung nochmals in einer Schutzhülle verpackt, die vor dem ersten Gebrauch entfernt werden muss.**
- Entfernen Sie die hintere Abdeckung (Fig. 1a) indem Sie oben leicht ziehen (Magnetverschluss)
- Setzen Sie die Filter wieder ein, die Seite mit dem hellen Flies und den Zugschlaufen muss zu Ihnen zeigen.
- **ACHTUNG! Lassen Sie die Plastikbeutel der Verpackung nicht in Reichweite von Kindern, Erstickungsgefahr.**
- Setzen Sie die hintere Abdeckung wieder ein. Achten Sie darauf, dass die Nase an der Abdeckung den Sicherheitsschalter eindrückt.
- Überprüfen Sie, bevor Sie das Gerät mit dem Netz verbinden, ob Ihre Stromversorgung mit der auf dem Gerät angegeben übereinstimmt.
- Stellen Sie sicher, dass das Gerät fest auf dem Boden steht und keine der Öffnungen abgedeckt ist.

4. BEDIENPANEL (Fig. 2)

-  **ON/OFF:** Wenn der AIRPUR 2N an die Spannungsversorgung angeschlossen ist, leuchtet die EIN/AUS Taste. Durch drücken der Taste startet der Luftreiniger standardmäßig in der kleinsten Stufe.
-  **MANUELLER MODUS** Unabhängig von der Luftqualität können Sie unter drei Filtrationsstufen wählen: Die gewählte Stufe wird im Display symbolisch angezeigt (**Fig. 2e**).
-  **SLEEP MODUS:** Konstant in sehr kleiner Stufe, um die Geräusentwicklung gering zu halten. Die gewählte Stufe wird im Display symbolisch angezeigt (**Fig. 2g**). Durch Drücken einer beliebigen Taste (außer EIN / AUS) kehrt der AIRPUR 360° wieder in den zuletzt verwendeten Modus zurück.
-  Mit "DISPLAY" Taste lässt sich der Bedienbildschirm abschalten, um die Dunkelheit des Raums zu bewahren. Erneutes Drücken schaltet das Display wieder ein.
-  **TIMER MODUS:** Durch mehrfaches Drücken der TIMER Taste können Sie eine Restlaufzeit des Gerätes einstellen. Die Restlaufzeit wird im Display angezeigt (**Fig. 2b**). Nach Ablauf der eingestellten Zeit (1-12 Stunden) schaltet der AIRPUR 2N dann in **Standby**.
-  **AUTOMATISCHER MODUS:** Der Luftreiniger passt die Luftgeschwindigkeit automatisch an die Luftqualität an, der Betriebsart wird im Display symbolisch angezeigt (**Fig. 2D**).
Die Luftqualität wird über eine farbliche Anzeige dargestellt (**Fig. 2c**):

Anzeige in AUTOMATISCHER MODUS		
Farbe	Luftqualität	Lüfterstufe
 Rot	Schlecht	Hoch
 Gelb	Normal	Mittel
 Grün	Gut	Niedrig
 Blau	Perfekt	Sehr niedrig

HINWEIS: Der **TIMER MODUS** kann im Automatischen Modus nicht verwendet werden



5. WARTUNG

Stellen Sie sicher, dass das Gerät ausgeschaltet ist, bevor Sie es reinigen oder den Filter wechseln.

- **Gehäuse Reinigen:**

- Verwenden Sie ein weiches Tuch, um die Ein- und Auslassgitter, sowie das Gehäuse zu reinigen.
- Verwenden Sie zum Reinigen des Geräts kein Lösungsmittel, Alkohol oder andere Chemikalien. Sie können die Kunststoff- / Metallteile beschädigen und das Gerät verfärben



- **Filterwechsel:**

Abhängig von der Lüfterstufe und der Qualität der zu reinigenden Luft wird eine Filterlebensdauer zwischen 6 und 8 Monaten erwartet. Die Filterwechselanzeige (**Fig. 2f**) leuchtet, wenn der Filter gewechselt werden muss.

Wenn Sie den Luftreiniger in einer Umgebung mit relativ hoher Luftverschmutzung verwenden, müssen Sie die Filter möglicherweise häufiger wechseln (auch wenn die Filterwechselanzeige nicht leuchtet). Sie müssen die Filter wechseln, wenn Sie folgendes feststellen:

- Mehr Lärm.
- Weniger Luftstrom.
- Ungewöhnliche Gerüche.
- Sichtbare Verschmutzung des Filters

- **Befolgen Sie beim Austausch der Filter die folgenden Empfehlungen:**

- Schützen Sie sich mit einer FFP-2- oder FFP-3-Maske und tragen Sie während des Filterwechsels Einweghandschuhe.
- Minimieren Sie die Kontaktzeit mit Filtern.
- Verpacken Sie die gesättigten Filter hermetisch in Plastiktüten.
- Wenden Sie sich an den lokalen Entsorger, wie sie die Filter entsorgen können.

- **Ersetzen der gesättigten Filter:**

- Lesen Sie die Wartungsanweisung aufmerksam durch, bevor Sie das Gerät öffnen.
- Entfernen Sie die hintere Abdeckung (Fig. 1a) indem Sie oben leicht ziehen (Magnetverschluss).
- Entnehmen Sie den Filter aus dem Gerät.

- Setzen Sie die Filter wieder ein, die Seite mit dem hellen Flies und den zugschlaufen muss zu Ihnen zeigen.

- **ACHTUNG! Lassen Sie die Plastikbeutel der Verpackung nicht in Reichweite von Kindern, Erstickungsgefahr.**

- Setzen Sie die hintere Abdeckung wieder ein. Achten Sie darauf, dass die Nase an der Abdeckung den Sicherheitsschalter eindrückt.
- Überprüfen Sie, bevor Sie das Gerät mit dem Netz verbinden, ob Ihre Stromversorgung mit der auf dem Gerät angegeben übereinstimmt.
- Stellen Sie sicher, dass das Gerät fest auf dem Boden steht und keine der Öffnungen abgedeckt ist.
- **Hinweis:** Ersatzfilter erhalten Sie über den S&P After Sales Service oder Ihren S&P Händler Ersatzfilter Set AFRAIR-PUR- 2N (# 5250010900).

TAUCHEN SIE DEN FILTER NIEMALS IN WASSER ODER VERWENDEN SIE LÖSUNGSMITTEL, ALKOHOL ODER ANDERE CHEMIKALIEN ZUR REINIGUNG.

WICHTIG

Nach dem Filterwechsel, muss ein Reset des Gerätes durchgeführt werden.

Drücken Sie mit einem kleinen Schraubendreher, Stift oder Clip 3 Sekunden lang auf den Knopf am Gitter an der Seite des Geräts (**Fig. 3**). Die Filterwechselanzeige des Bedienfelds erlischt automatisch (**Fig. 2f**).

- **Reinigung des Luftqualitätssensors (Fig. 4):**

Bei jeder Reinigung des Geräts empfehlen wir Ihnen, die Linse des Luftqualitätssensors zu reinigen.

- Entfernen Sie die kleine Klappe an der Seite des Geräts.
- Reinigen Sie die Sensorlinse mit einem mit Wasser angefeuchteten Tupfer.
- Trocknen Sie die Linse mit einem anderen trockenen Tupfer.

ACHTUNG! Entfernen Sie NIEMALS den quadratischen Schaum auf der Klappe (Fig. 4a).

6. SERVICE

Das große Servicenetz von S&P garantiert technische Unterstützung.

Wenn Sie am Gerät eine Fehlfunktion feststellen wenden Sie sich bitte unseren Service. Jedwede Reparatur oder Änderung am Gerät, die nicht durch einen S&P Mitarbeiter oder durch S&P autorisierte Person durchgeführt wurde, führt zum Erlöschen der Garantie.

S&P Deutschland GmbH
Bunsenstraße 19
64293 Darmstadt

Telefon 0 61 51 / 9 58 99-0
Fax 0 61 51 / 9 58 99-37
e-mail service-germany@solerpalau.com
Internet <http://www.solerpalau.de>

Soler & Palau GmbH
Wolfholzgasse 28
2345 Brunn am Gebirge

Telefon 02236 /378 808-0
Fax 02236 / 378 814
e-mail office-austria@solerpalau.com
Internet <http://www.solerpalau.at>

DE

7. AUSSERBETRIEBSETZUNG & ENTSORGUNG



Die EWG-Gesetzgebung und unsere Rücksichtnahme auf die zukünftigen Generationen verpflichten dazu im Rahmen der Möglichkeiten sämtliche Materialien zu recyceln. Bitte entsorgen Sie auch das Verpackungsmaterial in den entsprechenden Mülltonnen, damit es wiederverwertet werden kann. Ist dieses Symbol auf Ihrem Gerät abgebildet, entsorgen Sie es bitte in der nächstgelegenen Abfallentsorgungsanlage, sobald die Lebensdauer des Geräts zu Ende ist. Bitte entsorgen Sie sämtliches Abfall- und Verpackungsmaterial in den entsprechenden Mülltonnen und bringen Sie Ersatzteile zum nächstgelegenen Ort, wo sie fachgerecht entsorgt werden können.



S&P SISTEMAS DE VENTILACIÓN, S.L.U.

C. Llevant, 4
Polígono Industrial Llevant
08150 Parets del Vallès
Barcelona - España

Tel. +34 93 571 93 00
Fax +34 93 571 93 01
www.solerpalau.com



Ref. 1441397-2