

RDCD25

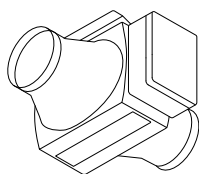

RDB



Optional - ECOFILTRO PLUS

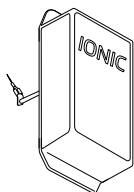

Optional - IONIC

UNITÀ DI RECUPERO CALORE DOMESTICA CENTRALIZZATA AD ALTISSIMA EFFICIENZA CON REGOLATORE DI VELOCITÀ DA CABLARE INCLUSO

Recuperatore di calore: in controcorrente interamente realizzato in materiale plastico.

Struttura: autoportante in HMPEPS a tenuta completa di sistema estrazione filtri e drenaggio condensa.

Ventilatori: plug fan con motore EC Brushless.

Filtri: le unità sono provviste di serie con celle filtranti ondulate in fibra sintetica classe G4, in opzione filtro efficienza F7 su aria esterna.

DOMESTIC CENTRALIZED HEAT RECOVERY UNIT WITH VERY HIGH EFFICIENCY AND SPEED REGULATOR TO BE WIRED INCLUDED

Heat recovery: heat exchanger of the type in countercurrent entirely made of plastic material.

Structure: free standing HMPEPS seal, complete of filters ex traction system and drain condensate.

Fans: plug fan with EC Brushless engine.

Filters: the units are equipped with standard filter cells synthetic fiber efficiency G4, optional F7 efficiency on fresh air.

ENERG
енергия - енергетика
broferpura
RDCD25
A+
A
B
C
D
E
F
G
49 dB
160 m³/h
ENERGIA - ENERGIJA - ENERPEJA - ENERGIJA - ENERGI - ENERGI - ENERGI
2016 1254/2014

Portata aria (mc/h) Nominal air flow (mc/h)	160
Pressione statica utile (pa) Useful static pressure (pa)	100

DATI PER SINGOLO VENTILATORE | DATA FOR EACH FAN

Potenza nominale (w) Installed power (W)	27
Giri (1/min) Round (1/MIN)	3700
I nominale (A) Current (A)	0.27
Tensione (V) Rated voltage (V)	230
Frequenza (Hz) Frequency (HZ)	50
Velocità (nr) Speed (nr)	1

FILTRI | FILTERS

Efficienza - Efficiency Standard	G4 ISO COARSE > 65 %
Efficienza - Efficiency Optional	F7 ISO e PM1 > 65 %



DISEGNI | DRAWINGS

PESO | WEIGHT: 10 kg

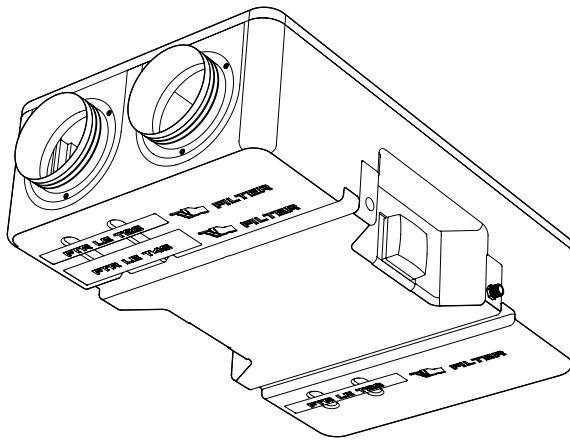

Vista dal basso | Bottom View

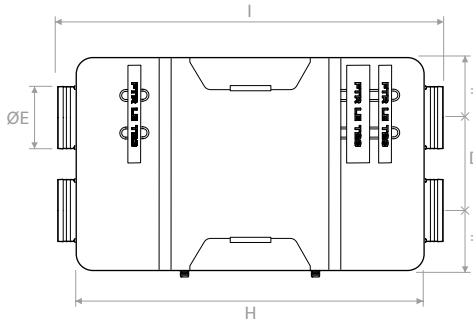

Vista interna | Internal view

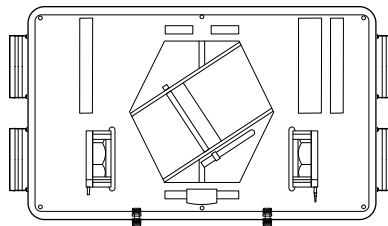

Vista laterale | Side view

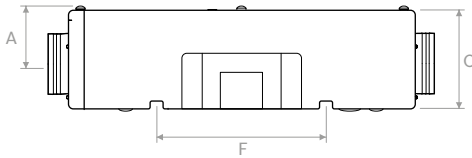

Vista frontale | Front view

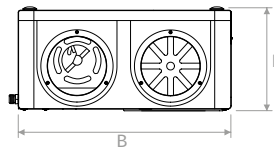

Vista in pianta | Plan view

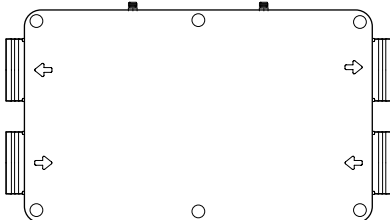

	A	B	C	D	ØE	F	H	I	K
mm	149	550	255	243	156	440	900	1000	268



DIAGRAMMI PRESTAZIONALI | PERFORMANCE CHARTS

PRESTAZIONI CERTIFICATE EN 13141:7:2011 | PERFORMANCE EN 13141:7:2011 CERTIFIED

Pressione statica utile
Useful static pressure
① ③

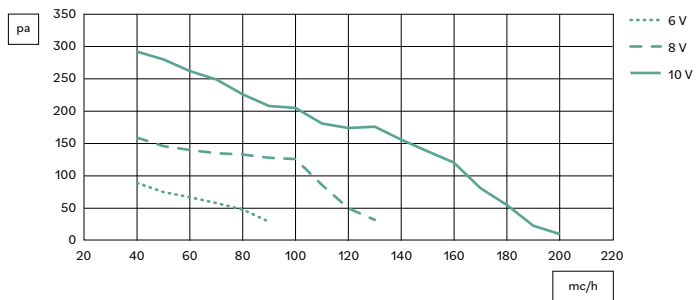

Potenza specifica ventilatore
S.F.P.
②

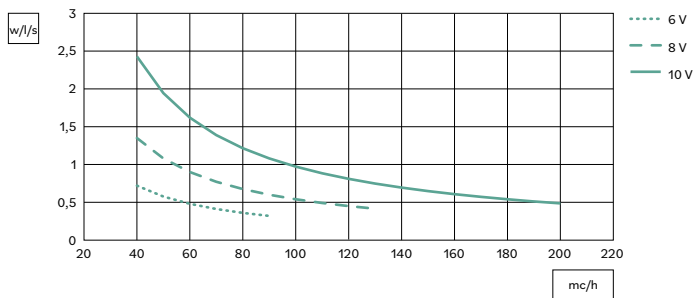

SCAMBIATORE CERTIFICATO EN 308 | HEAT EXCHANGER EN 308 CERTIFIED

Diagramma efficienza estiva
Aria esterna: 32 °C / 50 % U.R.
Aria ambiente: 26 °C / 50 % U.R.
Summer efficiency chart
Fresh air: 32 °C / 50 % R.H.
Return air: 26 °C / 50 % R.H.



Diagramma efficienza invernale
Aria esterna: -5 °C / 80 % U.R.
Aria ambiente: 20 °C / 50 % U.R.
Winter efficiency chart
Fresh air: -5 °C / 80 % R.H.
Return air: 20 °C / 50 % R.H.



① Dati con filtri G4 standard | Data with standard G4 filters
 ② Dati per singolo ventilatore | Data for single fan
 ③ Perdite di carico filtro efficienza F7 80 pa alla massima portata con filtro pulito
 Air pressure drop with F7 efficiency filter 80 pa at maximum air flow rate with clean filter

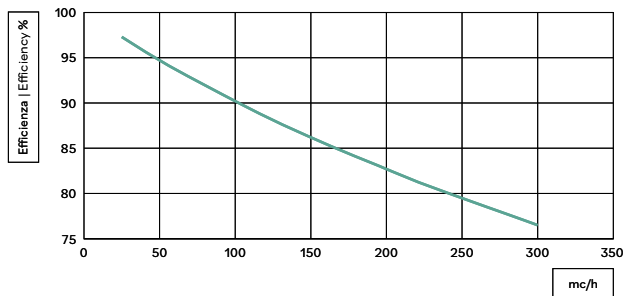
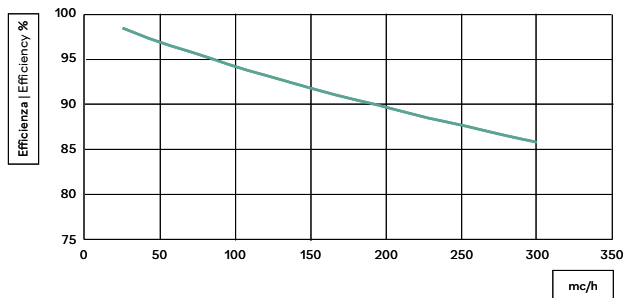

LIVELLO SONORO IRRAGGIATO | RADIATED SOUND LEVEL

PRESTAZIONI CERTIFICATE EN 1314:7:2011 - EN ISO 5135:2003 | PERFORMANCE EN 1314:7:2011 - EN ISO 5135:2003 CERTIFIED

Volt	10	9	8	7	6
Frequenza Frequency	Lw	Lw	Lw	Lw	Lw
Hz	[dB]	[dB]	[dB]	[dB]	[dB]
63	43,7	44,5	39,4	37,5	34
125	49,5	49,6	47,4	47,1	41,1
250	54,8	51,8	52	50	47,3
500	53,9	52,6	50	44	39,9
1000	53,4	50,3	47,1	44	40,4
2000	51,4	48,8	46,5	43,9	40,1
4000	50	46,6	43,6	40,1	34,6
8000	41,3	36,9	32,9	28,6	24,4
Potenza sonora - Sound Power	60,5	58,4	56,5	53,9	50,2
Pressione sonora - Sound Pressure	48,2	45,5	43,1	40	36,1

DICHIARAZIONE DI PRESTAZIONE DELL'UNITA DI RECUPERO DEL CALORE

DECLARATION OF PERFORMANCE HEAT RECOVERY UNIT

Nome o denominazione commerciale del fabbricante Supplier name or trade mark	BROFER		
Identificativo del modello del fornitore e opzioni installate Supplier Model Identifier and options installed	RDCD25 + RDB		
Clima di riferimento Reference climate	Temperato Temperate	Freddo Cold	Caldo Hot
SEC in [kWh/(m ² a)] per ogni tipo di clima (temperato, caldo, freddo) SEC in [kWh / (m ² a)] for each type of climate (temperate, hot, cold)	-37,12	-75,1	-13,6
SEC Class	A	A+	E
Tipologia dichiarata dell'unità di ventilazione Declared Typology	UVR-B Bidirezionale Bidirectional		
Tipo di azionamento installato Type of drive installed	Azionamento a velocità multiple Multi-speed drive		
Tipo di sistema di recupero del calore Type of heat recovery	a recupero Recuperative		
Efficienza termica ¹ Thermal efficiency ¹	88,7%		
Portata massima in [m ³ /h] ² Maximum flow rate in [m ³ /h] ²	160		
Potenza elettrica complessiva massima portata [W] Maximum electric Power in [W]	60		
Livello di potenza sonora (LWA) in [dB(A)] ³ Sound Power Level (LWA) in [dB(A)] ³	49		
Portata di riferimento in [m ³ /h] ⁴ Reference flow rate [m ³ /h] ⁴	112		
Differenze di pressione di riferimento [Pa] Reference pressure difference in [Pa]	50		
SPI in [W/m ³ /h] ⁵ SPI in [W/m ³ /h] ⁵	0,25		
Fattore di controllo e tipologia Control factor and typology	1		
Percentuale massima di trafilamento interno [%] ⁶ Declared maximum internal leakage [%] ⁶	6,7		
Percentuale massima di trafilamento esterno [%] ⁶ Declared maximum external leakage [%] ⁶	6		
SEC Clima temperato (kWh energia elettrica/anno) SEC Temperate climate (kWh electricity/annum)	358		
AHS (kWh energia primaria/anno) AHS (kWh primary energy/annum)	4.540	8.882	2.053
Indirizzo Internet con costruzioni Internet address for pre/dis-assembly instruction	www.broferpura.it		

- 1: Efficienza in conformità a EN13141-7:2010 alla portata di riferimento a 50 Pa | Efficiency according EN13141-7:2010 at reference flow at 50 Pa
 - 2: Portata massima a 100 Pa di pressione esterna | Maximum flow at 100 Pa external pressure
 - 3: Irraggiamento dalla cassa alla portata di riferimento a 50 Pa di pressione esterna | Casing radiation at reference flow rate at 50 Pa external pressure
 - 4: La percentuale della portata di riferimento è del 70% della portata massima a 50 Pa di pressione esterna in conformità a EN13141-7:2010
Reference flow rate is 70% of maximum flow at 50 Pa external pressure according EN13141-7:2010
 - 5: In conformità a EN13141-7:2010 alla portata di riferimento | According EN13141-7:2010 at reference flow rate
 - 6: In conformità a EN13141-7:2010 | According EN13141-7:2010
- SEC: Consumo energetico specifico | Specific Energy Consumption



PREZZI | PRICES

Modello Model	Descrizione Description	€
RDCD25		-
RDCD25E*		-
RDCD25I**	Dimensioni Sizes pag. 212	-
FTRLET23	Kit filtri ricambio (2 pz) efficienza G4 Replacement filter kit (2 pcs) efficiency G4	-
FTRLET48	Filtro ricambio efficienza F7 Replacement filter efficiency F7	-

* Versione con scambiatore entalpico | Version with enthalpic heat exchanger

** Versione completa con ionizzatore IONIC | Version complete with IONIC ionizer

ACCESSORI | ACCESSORIES

Modello Model	Descrizione Description	€/kit
ILD	Collarini con guarnizione per tubo spiro (4 pz) Spigot with gasket for spiro duct (4 pcs)	-
DS	Barre di sospensione (2 pz) Slotted channel (2pz)	-



EHRDCD25

MODULO ALLOGGIAMENTO INCASSO UNITÀ | UNIT MODULE BUILT-IN THE WALL

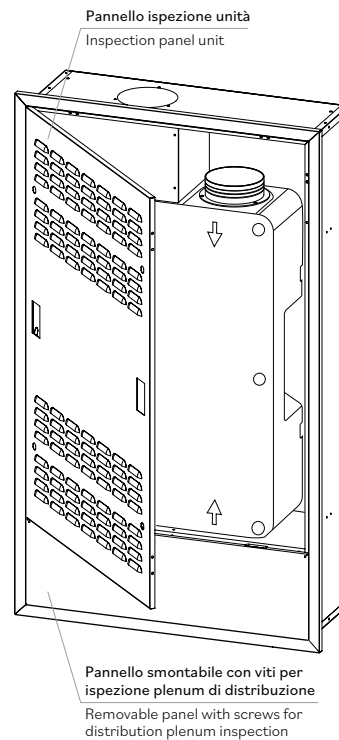

Modulo di alloggiamento esterno da incassare a muro realizzato in acciaio zincato (verniciato RAL 9003 opaco su richiesta) con isolamento termico interno. Adatto per installazione di RDCD25E (unità in orientamento "B").

- Non richiede l'installazione di un sistema di drenaggio della condensa.
- Posizionamento del punto di espulsione aria sia nella parte superiore che in quella inferiore.
- Installazione del plenum di distribuzione (mandata e ripresa) sia nella parte superiore che in quella inferiore.
- Posizionamento del plenum di distribuzione (mandata e ripresa) sia assiale che perpendicolare rispetto alla parete di alloggiamento.
- Apertura della porta a destra, sinistra o ad incasso modificabile in fase di installazione.

External housing module to be embedded in the wall made of galvanized steel (painted RAL 9003 matt on request) with internal thermal insulation. Suitable for installation of RDCD25E (unit in "B" orientation).

- It does not require the installation of a condensate drainage system.
- Installation of the air exhaust point in both the upper and lower part.
- Positioning of the distribution plenum (supply and return) both in upper and lower part.
- Positioning of the distribution plenum (supply and return) both axial and perpendicular to the housing wall.
- Opening of the door to the left, to the right or recessed modifiable during installation.



DISEGNI | DRAWINGS

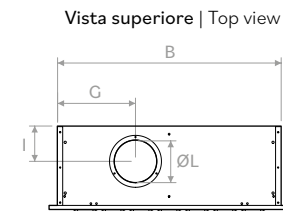
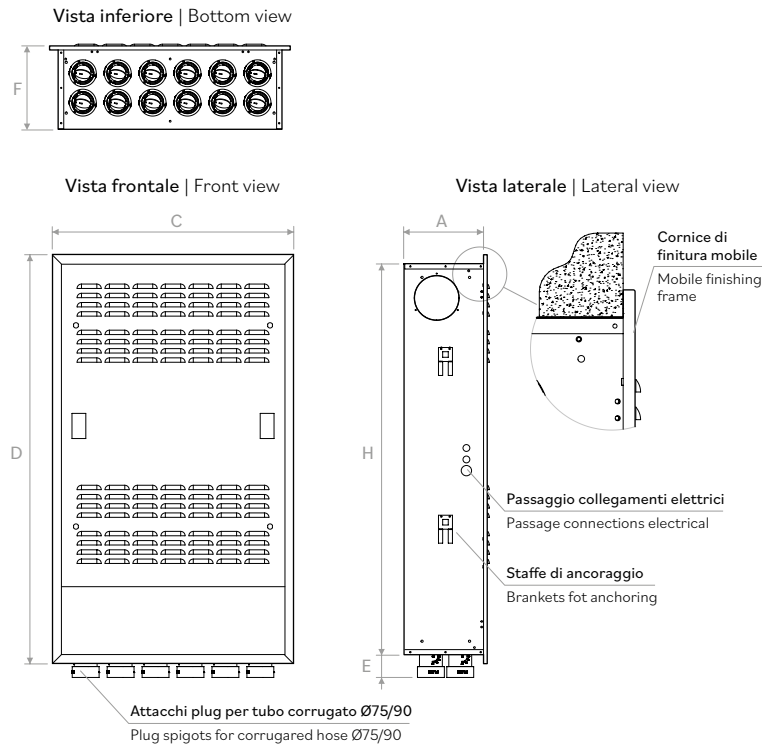

SOLUZIONI DI APERTURA PANNELLO EFFETTUABILI IN FASE DI MONTAGGIO
SOLUTIONS FOR OPENING PANELS DURING ASSEMBLY

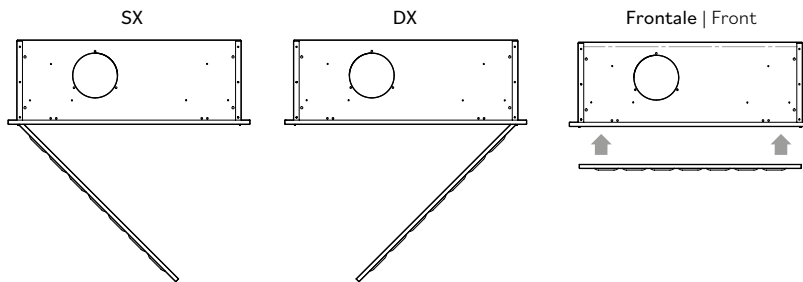

	A	B	C	D	E	F	G	H	I	ØL
mm	285	800	865	1465	80	300	279	1400	126	160

POSSIBILI CONFIGURAZIONI
POSSIBLE CONFIGURATIONS

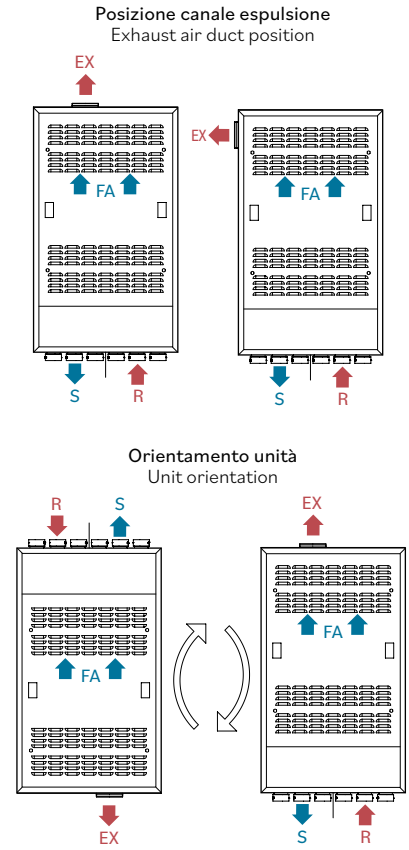

Posizione attacchi mandata/ripresa
Spigots position supply/return

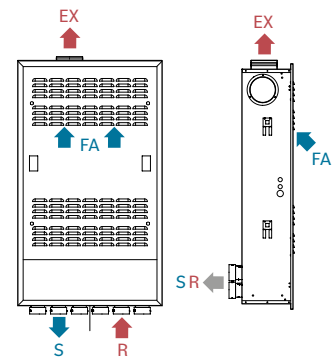

Legenda | Legend
 EX = espulsione | exhaust air
 R = ripresa | return
 FA = aria esterna | fresh air
 S = mandata | supply

PREZZI | PRICES

Modello Model	€
EHRDCD25	-
EHRDCD259003*	-

* Versione verniciata RAL 9003 opaco | Version RAL 9003 matt painted



EHCRDCD25

MODULO ALLOGGIAMENTO A FILO MURO UNITÀ | HOUSING UNIT MODULE FLUSH WITH THE WALL

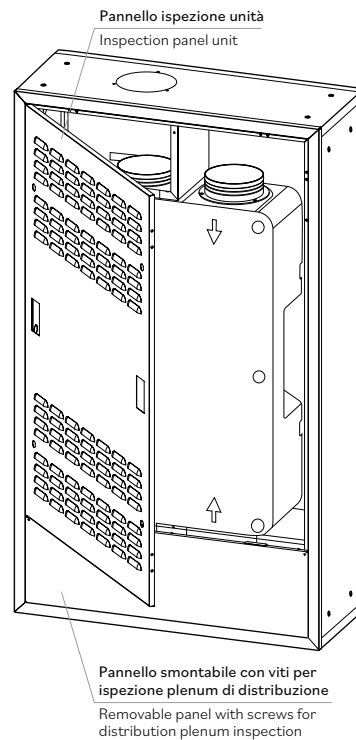

Modulo di alloggiamento esterno a filo a muro realizzato in acciaio zincato (verniciato RAL 9003 opaco su richiesta) con isolamento termico interno ed ulteriore mantello esterno in acciaio zincato con interposizione di lana minerale spessore 30 mm. Adatto per installazione di RDCD25E (unità in orientamento "B").

- Non richiede l'installazione di un sistema di drenaggio della condensa.
- Installazione del punto di espulsione aria sia nella parte superiore che in quella inferiore.
- Posizionamento del plenum di distribuzione (mandata e ripresa) sia nella parte superiore che in quella inferiore.
- Posizionamento del plenum di distribuzione (mandata e ripresa) perpendicolare rispetto alla parete di alloggiamento.
- Apertura della porta a destra, sinistra o ad incasso modificabile in fase di installazione.

External housing module flush with the wall made of galvanized steel (painted RAL 9003 matt on request) with internal thermal insulation and additional external casing in galvanized steel with 30 mm thick mineral wool interposition. Suitable for installation of RDCD25E (unit in "B" orientation).

- It does not require the installation of a condensate drainage system.
- Installation of the air exhaust point in both upper and lower part.
- Positioning of the distribution plenum (supply and return) both in the upper and lower part.
- Positioning of the distribution plenum (supply and return) perpendicular to the housing wall.
- Opening of the door to the left, to the right or recessed modifiable during installation.



DISEGNI | DRAWINGS

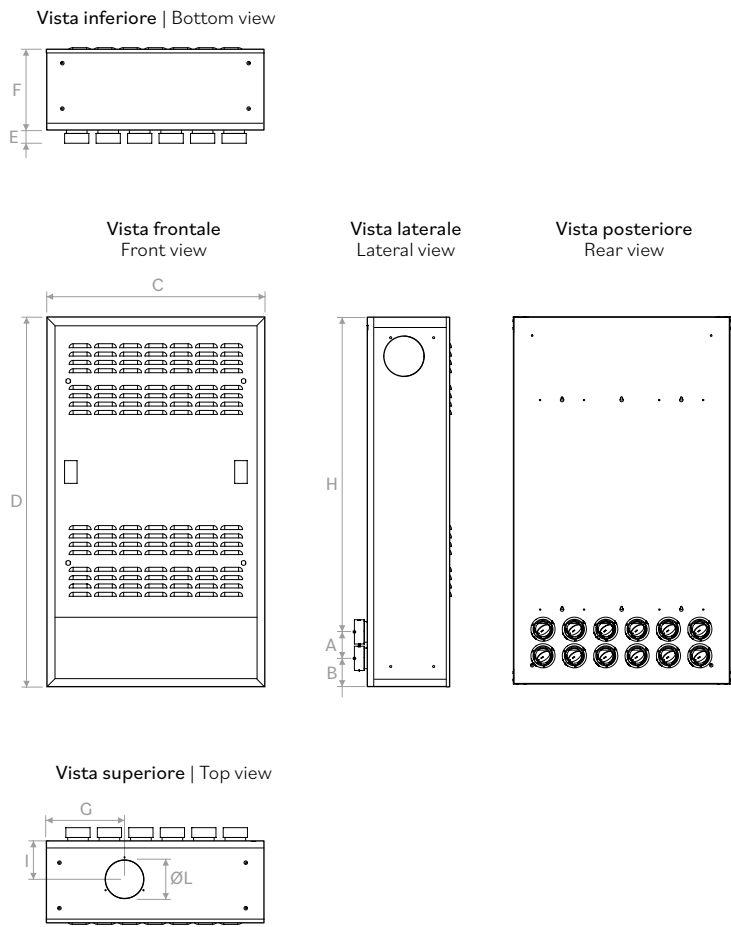

**POSSIBILI CONFIGURAZIONI
POSSIBLE CONFIGURATIONS**

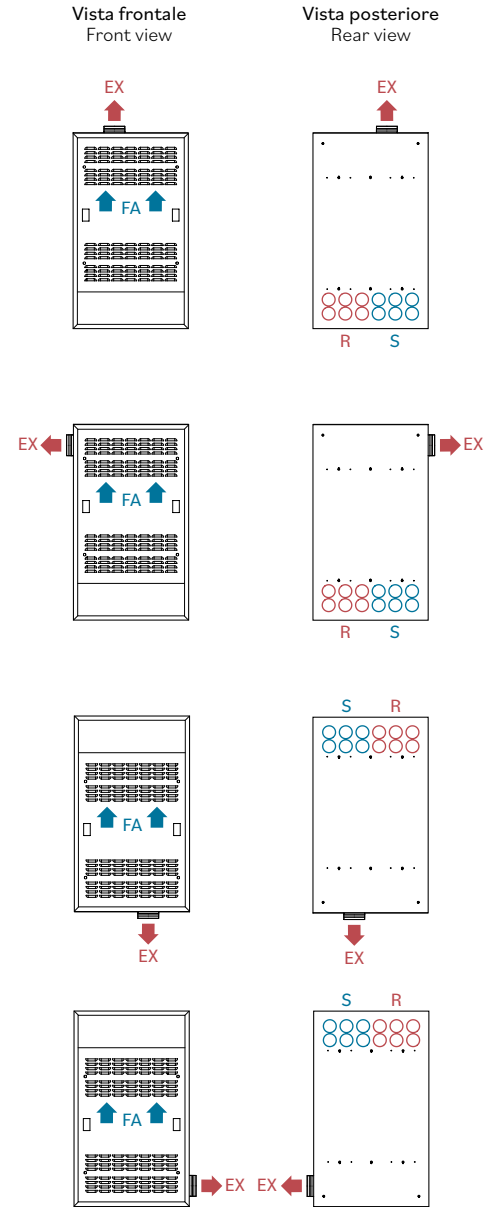

**SOLUZIONI DI APERTURA PANNELLO EFFETTUABILI IN FASE DI MONTAGGIO
SOLUTIONS FOR OPENING PANELS DURING ASSEMBLY**

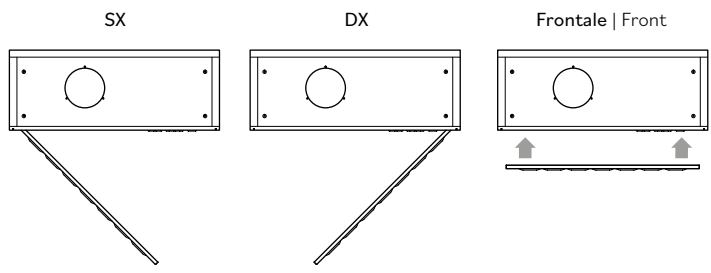

	A	B	C	D	E	F	G	H	I	ØL
mm	105	114	865	1465	51	330	310	1246	156	160

Legenda | Legend
 EX = espulsione | exhaust air
 R = ripresa | return
 FA = aria esterna | fresh air
 S = mandata | supply

PREZZI | PRICES

Modello Model	€
EHCRDCD25	-
EHCRDCD259003*	-

* Versione verniciata RAL 9003 opaco | Version RAL 9003 matt painted